

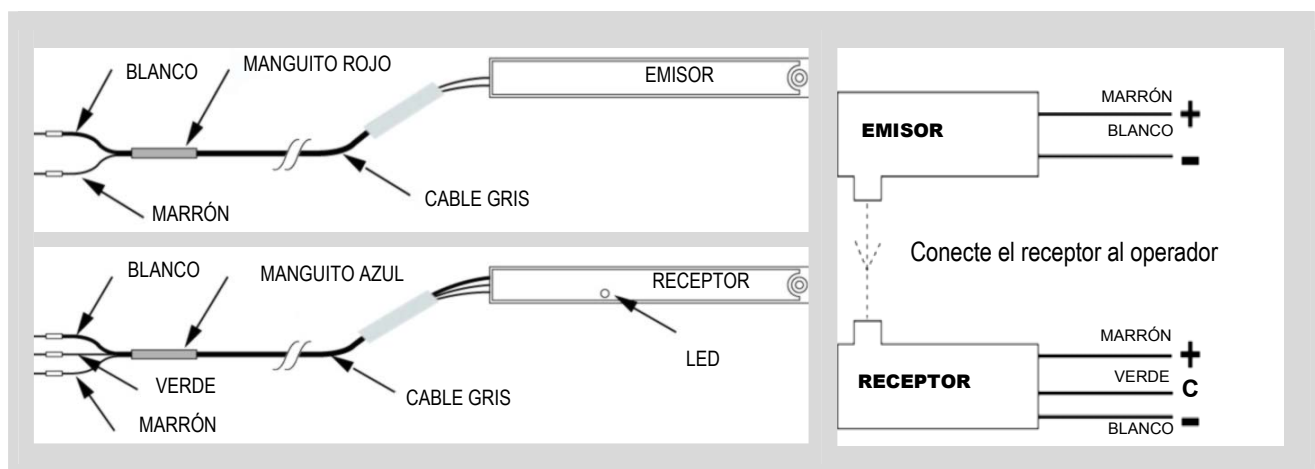

## 1 Información General

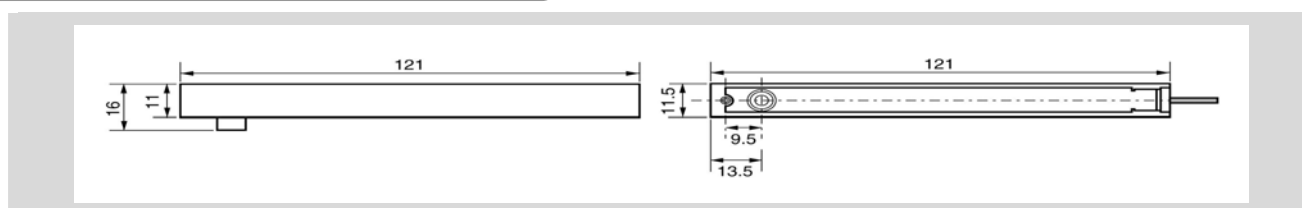

## 2 Dimensiones



## 3 Accesorios & Herramientas

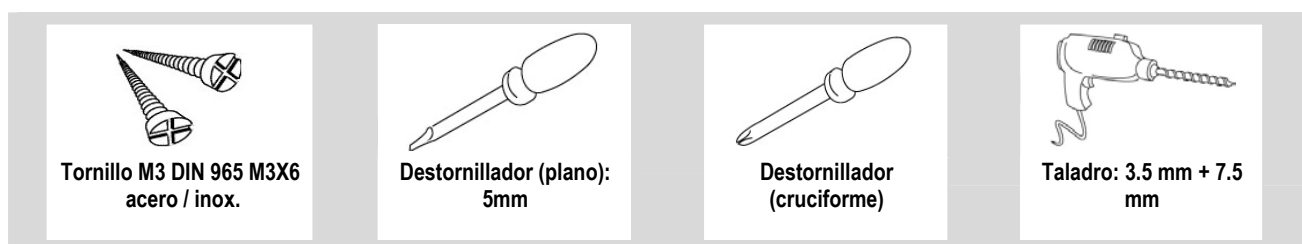

## 4 Especificaciones Técnicas

<b>Tensión de alimentación</b>	12 a 24 V CC -5/+20%	<b>EMISOR</b>	
<b>Ondulación admisible</b>	1 Vpp a 24 V CC	<b>Consumo</b>	< 30mA
<b>Inversiones de polaridad</b>	protegido	<b>Frecuencia</b>	833 impulsos/seg.
<b>½ ángulo de abertura</b>	8°	<b>Conexiones</b>	Cable de 2 conductores (Vcc + GND)
<b>Materia</b>	ABS	<b>Peso</b>	125 g
<b>Clase de protección</b>	IP65	<b>RECEPTOR</b>	
<b>Longitud del cable</b>	10m	<b>Consumo</b>	< 10mA
<b>Color del cable</b>	gris	<b>Indicación</b>	LED rojo
<b>Inmunidad</b>	Luz solar: 100 000 LUX Lámpara incandescente: 33 000 LUX bajo ángulo de 8°	<b>Salida</b>	transistor
<b>Alcance</b>	Mín. 0,3 m, Máx. 5m	<b>Tensión máx.</b>	30 V CC
<b>Altura de instalación</b>	Mín. 0,2 m por encima del suelo	<b>Corriente máx.</b>	20 mA
<b>Distancia entre haces</b>	Mín. 0,2 m (haces cruzados)	<b>Caída de tensión</b>	2 V a 20 mA
<b>Tiempo de reacción</b>	< 5 ms (enganche y corte)	<b>Conexiones</b>	Cable de 3 conductores
<b>Gama de temperatura</b>	-20°C a +55°C	<b>Peso</b>	160 g

## 5 Instalación

### 1 Altura de montaje

Escoger una altura de instalación.  
 Marcar un punto de referencia (o pegar el nivel).

Si instala **2 barreras**, asegúrese de que las 2 barreras estén a una distancia de al menos 20 cm.

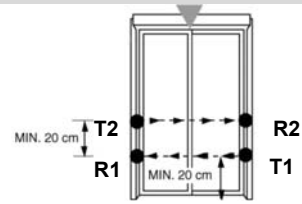

### 2 Taladro

Taladrar en cada una de las jambas de la puerta un agujero de 7,5 mm y un agujero de 3,5 mm.

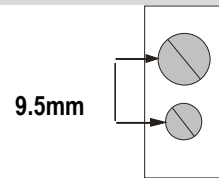

### 3 Montaje

Meter las cabezas y los cables en los perfiles.

Si instala **2 barreras**, por favor, invierta el sentido de propagación de los haces metiendo en cada jamba un emisor ET y un receptor. Comprobar que en frente de cada emisor se encuentra un receptor.  
 Identificar los cables de un mismo par emisor-receptor.

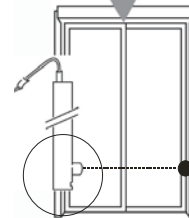

### 4 Fijación

Fijar el emisor y el receptor immobilizándolos gracias al autoadhesivo de doble cara previsto y con el tornillo de fijación M3.

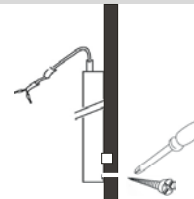

## 6 Funcionamientos incorrectos

Conviene señalar que el receptor va provisto en su parte trasera de un LED rojo que permite controlar el funcionamiento de la barrera.



**LED ENCENDIDO:** La barrera está establecida



**LED APAGADO:** La barrera se ha interrumpido

Cuando el montaje no se ha terminado todavía, y este LED sea visible, resulta práctico servirse de esta indicación para proceder al reglaje angular y a la prueba de la barrera.

¿Qué hacer en caso de funcionamiento incorrecto?

- 1 Comprobar con la ayuda de un voltímetro si la tensión de alimentación (12 a 24 VCC (-5 % + 20 %)) se encuentra presente entre los bornes + y - de cada emisor y de cada receptor.
- 2 Comprobar el cableado y los valores de los componentes según se describe en las notas de aplicación.
- 3 Comprobar la alineación del emisor sobre el receptor: normalmente es posible una tolerancia de 2 x 8°.  
 Comprobar si el alcance no es excesivo (no debe sobrepasar 5 m).
- 4 Comprobar si la barrera inferior no está demasiado cerca del suelo (20 cm mín.).
- 5 En caso de uso de 2 barreras, comprobar si las 2 barreras están a una distancia de más de 20 cm.
- 6 En caso de uso de 2 barreras, comprobar si se han cruzado bien: en una misma jamba, se debe encontrar el emisor de una barrera y el receptor de la otra barrera. Comprobar si el cableado ha unido bien un emisor con el receptor haciéndole frente.
- 7 Si los controles precedentes son positivos, colocar un voltímetro entre la salida C y el borne- del receptor. Comprobar la tensión.

Barrera establecida	+/- 0V
Barrera interrumpida	+/- Vcc (tensión de alimentación)

- 8 Si el test precedente es negativo, el emisor o el receptor están averiados.

Para probar el emisor, se puede servir de un receptor de recambio como aparato de prueba. Es preferible alimentarle independientemente, por ejemplo, con una batería de 12 ó 24 V CC conectada entre + y - ; la salida C puede quedarse desconectada. Colocar el receptor de prueba a 30 cm aproximadamente delante del emisor a probar; alinearlos bien y comprobar si el LED rojo del receptor de prueba conmuta cuando se le desalinea. Si no conmuta, el emisor está averiado y debe sustituirse.

Para probar el receptor, se puede servir de un emisor de recambio como aparato de prueba. Es preferible alimentarlo independientemente, por ejemplo, con una batería de 12 ó 24 V CC conectada entre + y -. Ocultar previamente el emisor de la barrera a probar con la ayuda de una banda auto-adhesiva negra. Colocar el emisor a 30 cm aproximadamente delante del receptor; alinearlos bien y comprobar si el LED rojo del receptor conmuta cuando se desalinea el emisor. Si el LED rojo del receptor a probar no está disponible, comprobar el receptor como se indica en el punto 7 más arriba. Si el receptor no funciona con esta barrera de prueba, está averiado y debe sustituirse.