



Quadro comando programmabile

Istruzioni d'uso ed avvertenze

Programmable control board

Operating instructions and warnings

Armoire de commande programmable

Notice d'emploi et avertissements

Cuadro de maniobra programable

Instrucciones de uso y advertencias

Quadro de comando programável

Instruções para utilização e advertências

DEA[®]

CE

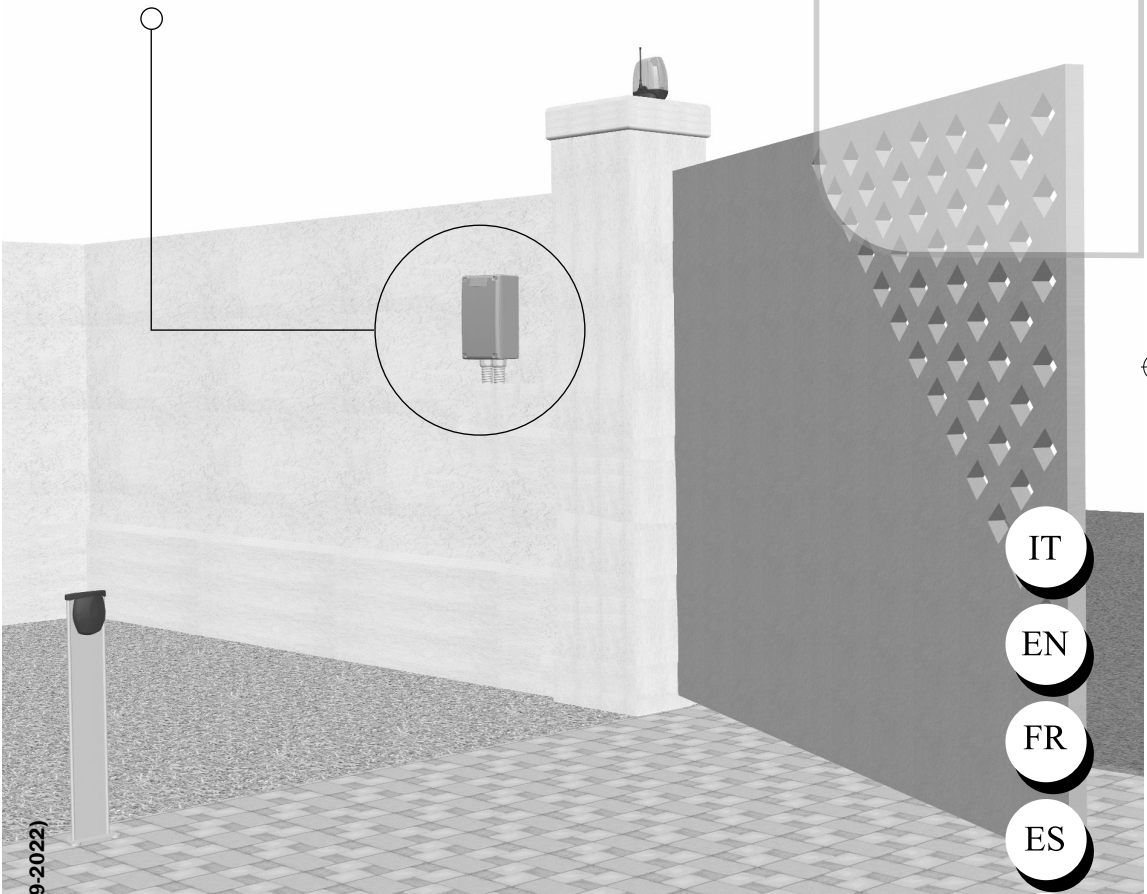

- IT
- EN
- FR
- ES
- PT

177005 Rev. 04 - (16-09-2022)

211E
211ER



IT UTILIZZO DEL LIBRETTO

Per facilitare la comunicazione e la rintracciabilità di particolari importanti informazioni all'interno del testo DEA System adotta la simbologia riportata.

EN USE OF THIS BOOKLET

In order to facilitate communication and the traceability of particularly important parts of the text, DEA System adopts the symbols provided.

FR UTILISATION DE CE LIVRET







Pour faciliter la communication et le repérage de renseignements spéciaux et importants à l'intérieur du texte, DEA System a adopté la symbologie indiquée.

ES UTILIZACIÓN DEL MANUAL

Para facilitar la comunicación y la trazabilidad de informaciones de particular importancia, DEA System adopta, en el interior del texto, la simbología reproducida.

PT UTILIZAÇÃO DO FOLHETO

Para facilitar a comunicação e localizar pormenores importantes de informações no interior do texto, a DEA System adoptou os símbolos apresentados.

	Avertimento Warning Avertissement Advertencia Advertência
	Perculo Danger Danger Peligro Perigo
	Consultazione Consultation Consultation Consulta Consulta
	Osservazione Observation Observation Observación Observação
	Ispezione Inspection Inspection Inspección Inspeção
	Certificazione Certification Certification Certificación Certificado

211E - 211ER



**Centrali di comando per l'automazione di serrande
avvolgibili o tapparelle con motore 230 volts**
Istruzioni d'uso ed avvertenze

ITALIANO

SOMMARIO

PREMESSA.....	1
1 CONFORMITÀ DEL PRODOTTO	1
2 RIEPILOGO AVVERTENZE	1
3 MODELLI E CONTENUTO DELL'IMBALLO.....	2
4 DESCRIZIONE DEL PRODOTTO	2
5 DATI TECNICI	2
6 CONDIZIONI DI UTILIZZAZIONE PREVISTE	2
7 ISTRUZIONI DI MONTAGGIO E CABLAGGIO	3
8 ISTRUZIONI D'USO	3
8.1 Apprendimento del tempo di lavoro	3
8.2 Descrizione dei programmi di funzionamento	3
8.3 Ricevitore radio	4
9 MANUTENZIONE	5
10 DISMISSIONE DEL PRODOTTO	5
11 ASSIEME COMPLETO DELLA CHIUSURA.....	5

PREMESSA

Queste istruzioni sono state redatte dal costruttore e sono parte integrante del prodotto. Le operazioni contenute sono dirette ad operatori adeguatamente formati ed abilitati. Si raccomanda di leggerle e conservarle per un riferimento futuro.

1 CONFORMITÀ DEL PRODOTTO

I quadri di comando programmabili 211E - 211ER sono prodotti marcati CE. DEA SYSTEM assicura la conformità del prodotto alle Direttive Europee 2004/108/CE (compatibilità elettromagnetica), 2006/95/CE (apparecchi elettrici a bassa tensione).

2 RIEPILOGO AVVERTENZE

Leggere attentamente; la mancanza del rispetto delle seguenti avvertenze, può generare situazioni di pericolo.

 **ATTENZIONE** DEA System ricorda che la scelta, la disposizione e l'installazione di tutti i dispositivi ed i materiali costituenti l'assieme completo della chiusura, devono avvenire in ottemperanza alle Direttive Europee 2006/42/CE (Direttiva macchine), 2004/108/CE (compatibilità elettromagnetica), 2006/95/CE (apparecchi elettrici a bassa tensione). Per tutti i Paesi extra Unione Europea, oltre alle norme nazionali vigenti, per un sufficiente livello di sicurezza si consiglia il rispetto anche delle prescrizioni contenute nelle Direttive sopracitate. A1

 **ATTENZIONE** L'utilizzo del prodotto in condizioni anomale non previste dal costruttore può generare situazioni di pericolo; rispettare le condizioni previste dalle presenti istruzioni. A2

 **ATTENZIONE** In nessun caso utilizzare il prodotto in presenza di atmosfera esplosiva. In nessun caso utilizzare il prodotto in ambienti che possono essere aggressivi e danneggiare parti del prodotto. A3



⚠ ATTENZIONE Per una adeguata sicurezza elettrica tenere nettamente separati (minimo 4 mm in aria o 1 mm attraverso l'isolamento) i cavi a bassissima tensione di sicurezza (comandi, antenna) dai cavi di alimentazione 230 V provvedendo a porli all'interno di canalette ed al loro fissaggio con adeguate fascette in prossimità delle morsettiere. A4

⚠ ATTENZIONE L'apparecchio non è destinato a essere usato da persone (bambini compresi) le cui capacità fisiche, sensoriali o mentali siano ridotte. I bambini devono essere sorvegliati per sincerarsi che non giochino con l'apparecchio. Operare sempre in mancanza di alimentazione e seguire scrupolosamente tutte le norme vigenti nel paese in cui si effettua l'installazione, in materia di impianti elettrici. A5

⚠ ATTENZIONE Fare riferimento al manuale d'istruzioni specifico dell'automatismo DEA System sul quale si sta operando per eventuali ulteriori indicazioni sul montaggio e cablaggio della centrale di comando (ad esempio indicazioni su forature per il passaggio dei cavi, utilizzo di pressacavi ecc.). La mancanza del rispetto di queste indicazioni può compromettere un adeguato grado di protezione elettrico. A6

⚠ ATTENZIONE La centrale di comando 211E - 211ER non dispone di dispositivi interni per la protezione dai rischi meccanici derivanti dal movimento della porta cancello (es: limitazione delle forze di impatto). Nel caso in cui tali rischi vengano riscontrati è necessario utilizzare dispositivi di protezione esterni, autonomi rispetto alla centrale di comando. L'errata valutazione delle forze d'impatto può essere causa di gravi danni a persone, animali o cose. DEA System ricorda che l'installatore deve verificare che tali forze d'impatto, misurate secondo quanto indicato dalla norma EN 12445, siano effettivamente inferiori ai limiti previsti dalla norma EN12453.

⚠ ATTENZIONE Eventuali dispositivi di protezione esterni utilizzati per il rispetto dei limiti delle forze d'impatto devono essere conformi alla norma EN12978. A9

⚠ ATTENZIONE L'utilizzo di parti di ricambio non indicate da DEA System e/o il riassettaggio non corretto possono causare situazioni di pericolo per persone, animali e cose; possono inoltre causare malfunzionamenti al prodotto; utilizzare sempre le parti indicate da DEA System e seguire le istruzioni per l'assemblaggio. A10

⚠ ATTENZIONE Smaltire i materiali di imballo (plastica, cartone, ecc.) secondo quanto previsto dalle normative vigenti. Non lasciare buste di nylon e polistirolo a portata dei bambini. A11

3 MODELLI E CONTENUTO DELL'IMBALLO

I quadri di comando 211E - 211ER vengono forniti completi di scatola per il montaggio in esterno con grado di protezione IP 54.

4 DESCRIZIONE DEL PRODOTTO

I quadri di comando 211E e 211ER sono stati studiati e realizzati esclusivamente per l'automazione di serrande avvolgibili o tapparelle con motore DEA SYSTEM 230V ~.

Caratteristiche principali del prodotto:

- Estrema semplicità di installazione
- Possibilità di selezionare 3 diversi programmi di funzionamento (passo-passo, passo-passo con apre/chiude separati, uomo presente);
- Solo per versione 211ER: ricevitore radio 433,92MHz a 2 canali incorporato, per codifiche hcs o dip-switch.

5 DATI TECNICI

Alimentazione.....	230 V ~ - 50Hz
Potenza max motore	500W
Fusibile F1	T5A 250V ritardato
Frequenza ricevitore radio	433,92 MHz codifica rolling code / dipswitch
N° max radiocomandi gestiti	40
Grado di protezione.....	IP 54

6 CONDIZIONI DI UTILIZZAZIONE PREVISTE

I quadri di comando 211E - 211ER sono stati realizzati per l'automazione di chiusure con motori 230V ~ L'ambiente per il quale sono stati progettati e testati è la "normale" situazione per aperture civili.



ATTENZIONE L'utilizzo del prodotto in condizioni anomale non previste dal costruttore può generare situazioni di pericolo; rispettare le condizioni previste dalle presenti istruzioni. A2

ATTENZIONE In nessun caso utilizzare il prodotto in presenza di atmosfera esplosiva. In nessun caso utilizzare il prodotto in ambienti che possono essere aggressivi e danneggiare parti del prodotto. A3

7 ISTRUZIONI DI MONTAGGIO E CABLAGGIO

Collegarsi alla rete 230 V ~ - 50 Hz tramite un interruttore onnipolare o altro dispositivo che assicuri la onnipolare disinserzione della rete, con una distanza di apertura dei contatti = 3,5 mm; utilizzare un cavo con sezione min. 3 x 1,5 mm² (ad esempio tipo H07RN-F).

Tabella 1 Collegamento alle morsettiere

1-2	L N	Ingresso alimentazione 230 V ~ - 50Hz (L = fase, N = neutro).
3-4-5		Uscita motore 230V ~ 50Hz max 500W (3=apre, 4=comune, 5=chiude).
6		Ingresso per pulsante di chiusura N.O. o contatto fotocellula N.C. (l'ingresso può essere utilizzato in modo differente in base al programma di funzionamento selezionato. Vedi par. 8.1). ATTENZIONE: la centrale non dispone di un'uscita per alimentazione ausiliari. L'eventuale fotocellula deve essere alimentata autonomamente.
7		Ingresso per pulsante di apertura .
8	COM	Comune ingressi.
9		Segnale antenna (solo per versione 211ER).
10		Massa antenna (solo per versione 211ER).

8 ISTRUZIONI D'USO

8.1 Descrizione dei programmi di funzionamento

La centrale di comando prevede 3 diversi programmi di funzionamento, e una modalità di programmazione per la memorizzazione del tempo di lavoro, selezionabili mediante il dip switch S1 come indicato in tabella 2.

ATTENZIONE: dopo avere selezionato il programma di funzionamento desiderato, togliere e ridare alimentazione.

Tabella 2 programmi di funzionamento

DIP1	DIP2	PROGRAMMA
OFF	OFF	UOMO PRESENTE: comando apre mantenuto premuto→apertura, comando chiude mantenuto premuto→chiusura. La porta si arresta al rilascio del comando
ON	OFF	PASSO-PASSO con APRE/CHIUDE SEPARATI: impulso apre→apertura, chiude→stop, chiude→chiusura, apre→stop, apre→apertura... Se durante la manovra di apertura o chiusura non intervengono impulsi di apre o chiude il motore si arresta allo scadere del tempo di lavoro. Non è prevista la chiusura automatica.
OFF	ON	PASSO-PASSO con FOTOCELLULA: impulso apre→apertura, apre→stop, apre→chiusura, apre→stop, apre→apertura... Se durante la chiusura viene attivato l'ingresso chiude (contatto fotocellula) la porta inverte il moto. Se durante la manovra di apertura o chiusura non intervengono impulsi di apre o fotocellula il motore si arresta allo scadere del tempo di lavoro. Non è prevista la chiusura automatica. ATTENZIONE: ricordarsi di ponticellare verso il comune l'ingresso CHIUDE (fotocellula) se non utilizzato. ATTENZIONE: la centrale non dispone di un'uscita per alimentazione ausiliari. L'eventuale fotocellula deve essere alimentata autonomamente.



ON	ON	PROGRAMMAZIONE: la centrale rimane in attesa dei comandi per la procedura di memorizzazione del tempo di lavoro. Vedi par.8.2. ATTENZIONE: è possibile accedere alla programmazione solo all'accensione della centrale oppure con situazione di porta chiusa, non durante un ciclo di funzionamento.
----	----	--

8.2 Apprendimento del tempo di lavoro

1. Eseguire i collegamenti con centrale non alimentata, posizionare manualmente la porta a circa metà corsa;
2. Posizionare i DIP1=ON & DIP2=ON e dare alimentazione: il led esegue un lampeggio ad indicare che la centrale è pronta per la programmazione;
3. Dare un'impulso APRE (da pulsantiera oppure da radiocomando): la porta parte in apertura;
4. Quando la porta ha raggiunto il punto di completa apertura, dare un ulteriore impulso APRE: la porta si arresta;
5. Dare un ulteriore impulso APRE: la porta riparte in chiusura;
6. Quando la porta ha raggiunto il punto di completa chiusura dare un ulteriore impulso APRE: la porta si arresta ed il led si accende fisso;
7. Uscire dalla programmazione impostando i dip switch secondo il programma di funzionamento desiderato (vedi Tabella 2): il led esegue un lampeggio e poi si spegne, tempo di lavoro memorizzato. La manovra successiva verrà eseguita secondo il programma di funzionamento selezionato.

8.3 Ricevitore radio

La centrale di comando 211ER dispone di un ricevitore radio bicanale a bordo, per radiocomandi a 433,92MHz con codifica di tipo rolling-code HCS (solo parte fissa), oppure di tipo a dip-switch 12 bit. La capacità di memoria è di max **40** radiocomandi memorizzabili.

In fase di memorizzazione è possibile decidere quale tasto del radiocomando attiverà l'ingresso apre e quale attiverà l'ingresso chiude. Di seguito vengono descritte le procedure per la memorizzazione e la cancellazione dei radiocomandi.

Memorizzazione radiocomandi:

1. Togliere e ridare alimentazione oppure assicurarsi che la centrale sia in condizione di attesa dopo avere concluso una manovra di chiusura;
2. Premere tasto S2 sulla centrale e mantenerlo premuto (con tasto premuto il ricevitore è in apprendimento);
3. Premere il tasto del radiocomando che si desidera abbinare all'ingresso apre: il led esegue un lampeggio con luce intensa;
4. Premere il tasto del radiocomando che si desidera abbinare all'ingresso chiude: il led esegue un lampeggio con luce intensa. (Se non si desidera abbinare alcun canale all'ingresso chiude, passare direttamente al punto "5");
5. Mantenendo sempre il tasto S2 premuto, ripetere i punti "3" e "4" per eventuali altri radiocomandi;
6. Rilasciare il tasto S2: apprendimento concluso.

ATTENZIONE: Se il tasto S2 viene mantenuto premuto per 30 secondi senza che nessun radiocomando venga appreso, viene avviata la procedura di reset della memoria del ricevitore!! Vedi "Cancellazione radiocomandi".

Cancellazione radiocomandi:

1. Togliere e ridare alimentazione oppure assicurarsi che la centrale sia in condizione di attesa dopo avere concluso una manovra di chiusura;
 2. Premere il tasto S2 sulla centrale e mantenerlo premuto: dopo 30 secondi il led si accende fisso.
- ATTENZIONE: durante questo tempo assicurarsi che nessun radiocomando trasmetta.
2. Mantenere premuto il tasto S2: dopo altri 15 secondi il led esegue una serie di lampeggi veloci;
 3. Rilasciare il tasto S2: memoria cancellata.



9 MANUTENZIONE

 **ATTENZIONE** Qualsiasi operazione d'installazione, manutenzione, pulizia o riparazione dell'intero impianto devono essere eseguite esclusivamente da personale qualificato. Operare sempre in mancanza di alimentazione e seguire scrupolosamente tutte le norme vigenti nel paese in cui si effettua l'installazione, in materia di impianti elettrici.

A5

10 DISMISSIONE DEL PRODOTTO



In ottemperanza alla Direttiva UE 2002/96/EC sui rifiuti di apparecchiature elettriche ed elettroniche (RAEE), questo prodotto elettrico non deve essere smaltito come rifiuto municipale misto. Si prega di smaltire il prodotto portandolo al punto di raccolta municipale locale per un opportuno riciclaggio.

11 ASSIEME COMPLETO DELLA CHIUSURA

Si ricorda che chi vende e motorizza una porta/cancello diventa il costruttore della macchina porta/cancello automatico, e deve predisporre e conservare il fascicolo tecnico che dovrà contenere i seguenti documenti (vedi allegato V della Direttiva Macchine).

- Disegno complessivo della porta/cancello automatico.
- Schema dei collegamenti elettrici e dei circuiti di comando.
- Analisi dei rischi comprendente: l'elenco dei requisiti essenziali previsti nell'allegato I della Direttiva Macchine; l'elenco dei rischi presentati dalla porta/cancello e la descrizione delle soluzioni adottate. L'installatore deve inoltre:
- Conservare queste istruzioni d'uso; conservare le istruzioni d'uso degli altri componenti.
- Preparare le istruzioni per l'uso e le avvertenze generali per la sicurezza (completando queste istruzioni d'uso) e consegnarne copia all'utilizzatore.
- Compilare il registro di manutenzione e consegnarne copia all'utilizzatore.
- Redigere la dichiarazione CE di conformità e consegnare copia all'utilizzatore.
- Compilare l'etichetta o la targa completa di marcatura CE e applicarla sulla porta/cancello.

N.B. Il fascicolo tecnico deve essere conservato e tenuto a disposizione delle autorità nazionali competenti per almeno dieci anni a decorrere dalla data di costruzione della porta/cancello automatico.

211E - 211ER



Control board 230V for automation of roller shutters
Instructions and warnings

ENGLISH

INDEX

OVERVIEW	6
1 PRODUCT CONFORMITY.....	6
2 WARNINGS SUMMARY.....	6
3 MODELS AND CONTENTS OF THE PACKAGE	7
4 PRODUCT DESCRIPTION	7
5 TECHNICAL DATA.....	7
6 FORESEEN OPERATING CONDITIONS	7
7 ASSEMBLY AND WIRING INSTRUCTIONS.....	8
8 OPERATING INSTRUCTIONS.....	8
8.1 Learning of working times	8
8.2 Description of functioning program	8
8.3 Radio receiver	9
9 MAINTENANCE.....	9
10 PRODUCT DISPOSAL.....	10
11 COMPLETE CLOSING ASSEMBLY.....	10

OVERVIEW

These instructions were prepared by the manufacturer and are an integral part of the product. The operation described are designed for adequately trained and qualified personnel and must be carefully read and kept for future reference.

1 PRODUCT CONFORMITY

The 211E - 211ER programmable control board bears the CE label. DEA SYSTEM guarantees the conformity of the product to European Directives 2004/108/CE (concerning electromagnetic compatibility), 2006/95/CE (low voltage electrical equipment).

2 WARNINGS

Read these warnings carefully. Failure to respect the following warnings may cause risk situations.

 **WARNING** DEA System reminds all users that the selection, positioning and installation of all materials and devices which make up the complete automation system, must comply with the European Directives 2006/42/CE (Machinery Directive), 2004/108/CE (electromagnetic compatibility), 2006/95/CE (low voltage electrical equipment). In order to ensure a suitable level of safety, besides complying with local regulations, it is advisable to comply also with the above mentioned Directives in all extra European countries. A1

 **WARNING** Using the product under unusual conditions not foreseen by manufacturer may cause dangerous situations; this is the reason why all the conditions prescribed in these instructions must be followed. A2

 **WARNING** Under no circumstance must the product be used in an explosive environment or surroundings that may prove corrosive and damage parts of the product. A3



⚠ WARNING To ensure an appropriate level of electrical safety always keep the 230V power supply cables apart (minimum 4 mm in the air or 1 mm through insulation) from low voltage cables (motors power supply, controls and aerial circuits power supply) and fasten the latter with appropriate clamps near the terminal boards . A4

⚠ WARNING The device shouldn't be used by children and/or persons with reduced capacities (physical, sensorial, mental). Prevent children from playing with the device. All these operations must be performed only after disconnecting the power supply and operating in strict compliance with the electrical standards and regulations in force in the nation of installation. A5

⚠ WARNING For further details and control board installation and wire make reference to the instructions given (such as hole drilling to allow for wires passage, use of wire clamps..). Failure to comply with these instructions may jeopardize the level of electrical safety. A6

⚠ WARNING The 211E - 211ER control panel hasn't any internal devices for the protection of mechanical risks following to the gate/door movement (es: limitation of impact forces). If such risks are founded, external protection devices (independent from the control panel) are necessary. An erroneous evaluation of impact forces may cause serious damages to persons, animals, things. DEA System reminds the installer to check these impact forces, measured following the EN 12445 standard. Such impact forces must be lower than what foreseen from the EN 12453.

⚠ WARNING Other eventual protection devices to respect the impact forces must be in conformity with EN 12978 standard. A9

⚠ WARNING Using spare parts not indicated by DEA System and/or incorrect re-assembly may endanger people, animals and property, and may also cause malfunctioning of the products: always use parts provided by DEA System and follow assembly instructions. A10

⚠ WARNING Disposal of packing materials (such as plastic, card board, etc..) must be done according to regulations in force locally. Do not leave plastic bags and polystyrene within the reach of children. A11

3 MODELS AND CONTENTS OF THE PACKAGE

The 211E - 211ER control board is supplied in a box which permits the external assembly with IP 54 protection degree.

4 PRODUCT DESCRIPTION

The control boards 211E and 211ER have been designed and tested exclusively for the automation of roller shutters with a DEA SYSTEM 230V ~ operator. Their main features are:

- easy installation;
- 3 different operating programs (step by step – step by step with separate open/close command – present man command);
- (only art. 211ER): built-in 433.92 MHz radio receiver for both HCS or dip switch coding.

5 TECHNICAL DATA

Power supply	230 V ~ - 50Hz
Max motor capacity	500W max
Fuse F1	T5A 250V retarded
Radio receiver frequency	433,92 MHz rolling code/dipswitch code
Max. number of radio controls managed	40
Protection level	IP 54

6 OPERATING CONDITIONS

211E - 211ER control board is designed for the automation of swing gates operated by 230 V ~ motors. This control board has been designed and tested for operation under "normal" conditions for both residential use.



⚠ WARNING Using the product under unusual conditions not foreseen by manufacturer may cause dangerous situations; this is the reason why all the conditions prescribed in these instructions must be followed. A2

⚠ WARNING Under no circumstance must the product be used in an explosive environment or surroundings that may prove corrosive and damage parts of the product. A3

7 ASSEMBLY AND WIRING INSTRUCTIONS

Connect to the power supply 230 V ~ 50 Hz through a multi pole switch or a different device that can ensure multi pole disconnection from the power supply, with a contact opening of 3,5 mm. Use a cable with a minimum section of 3 x 1,5 mm² (e.g. a H07RN-F type).

Table 1 terminal boards connection

1-2	L N	230V ~ 50Hz power supply input (L=phase, N=neutral)
3-4-5		230V ~ 50Hz motor output max 500W (3=open, 4=common, 5=close)
6		Input for N.O. closing push-button or N.C. photocell contact (this input may be used in different way depending on the selected program. See par. 8.1) WARNING: the control panel doesn't foresee an exit for auxiliary power supply. The eventual photocell has to be separately powered.
7		Input for opening push-button
8	COM	Common inputs
9		Antenna signal (only for art. 211ER)
10		Antenna ground (only for art. 211ER)

8 OPERATING INSTRUCTIONS

8.1 Description of operating programs

This control panel contains 3 different operating programs and a programming mode to memorize the operating time; these programs can be selected by dip-switch no.1 as indicated in table 2.
WARNING: once the operating time is selected, cut off and re-apply power supply.

Table 2 operating programs

DIP1	DIP2	PROGRAMS
OFF	OFF	MAN PRESENCE: open command maintained pushed→opening, close command maintained pushed→closing. Door stops at command release
ON	OFF	STEP BY STEP with SEPARATED OPEN/CLOSE: open impulse→opening, close→stop, close→opening, open→stop, open→opening... If during the opening or closing cycle, any open or close command is activated, the operator stops at working time expire. No automatic closing foreseen.
OFF	ON	STEP BY STEP with PHOTOCCELL: open impulse→opening, open→stop, open→closing, open→stop, open→opening... If during the closing cycle the close input is activated (photocell contact) the door reverses its run. If during the opening or closing any open impulse or photocell are activated, the operator stops at working time expire. No automatic closing foreseen. WARNING: remember to bridge CLOSE input (Photocell) towards the common if not in use. WARNING: the control panel doesn't foresee an exit for auxiliary power supply. The eventual photocell has to be separately powered.



ON	ON	PROGRAMMING: control panel waits for commands for the operating time memorizing procedure. See par. 8.2. Warning: you may get access to programming only if control panel is at feed or at closed, not during a working cycle.
----	----	---

8.2 Operating times learning

1. Execute wirings to terminals, control panel must not be at feed, manually place the door at half run;
2. Set DIP1=ON and DIP2=ON and apply power supply: the flashing light flickers: the control panel is ready for the programming;
3. Give a START input: (by push-button panel or remote) door starts opening;
4. Once the door reaches the point of complete opening, give another OPEN impulse: the door stops;
5. Give another START input: door starts again to close;
6. Once the door reaches the point of complete opening, give another OPEN impulse: the door stops and the flashing light is fixed;
7. Adjust the dip switches as desired according to the operating program and exit the programming (see Table 2): the LED is switched off and the learning of operating times is finished. The following cycle will be executed according to the selected operating program.

8.3 Radio receiver

211ER control board includes a 433,92MHz built-in radio receiver accepting both transmitters with HCS coding (complete rolling code or just part fixed), and HT12E dip-switch coding. The receiver memory capacity can contain up to **40** different transmitters.

It is possible to choose, according to one's needs, which key of the memorized transmitters will activate the open input and which one will activate the close input. Procedures for the memorizing and deleting of the remotes are explained as follows.

Memorization of transmitters:

1. Cut off and then apply power to the control panel or ensure it has finished a closing cycle and it's ready to receive instructions;
2. Press S2 key on the control panel and continue pressing it (by keeping it pressed the receiver is learning);
3. Press the key you want to link to OPEN input: flashing light blinks (in case you don't want to link any channel to open input, go directly to point 5);
4. Press the key you want to link to CLOSE input: flashing light blinks (in case you don't want to link any channel to close input, go directly to point 5);
5. Repeat points "3" and "4" for other remotes by keeping S2 pressed;
6. Release S2 key: learning completed.

WARNING: if the S2 key is maintained pressed for 30 seconds without any remote being learnt, a reset procedure of the remote memory is started up!! See "Deletion of transmitters".

Deletion of transmitters:

1. Cut off and apply power to the control panel or ensure it has completed a closing cycle and it's ready to receive instructions;
2. Press S2 key on the control panel and continue pressing it: after 30 seconds the flashing light turns on.

WARNING: during this period, ensure that any remote doesn't transmit.

2. Keep S2 key pressed: after 15 seconds the flashing light blinks;
3. Release the key S2: memory cancelled.



9 MAINTENANCE

 **WARNING** Any installation, maintenance or repair operation on the whole system must be carried out exclusively by qualified personnel. All these operations must be performed only after disconnecting the power supply, and operating in strict compliance with the electrical standards and regulations in force in the nation of installation.

A5

10 PRODUCT DISPOSAL



In line with EU Directive 2002/96/EC for waste electrical and electronic equipment (WEEE), this electrical product must not be disposed of as unsorted municipal waste. Please dispose of this product by returning it to your local municipal collection point for recycling.

11 COMPLETE CLOSING ASSEMBLY

Remember that everyone who sells and/ or automates doors/gates becomes the manufacturer of the automated door/gate machine, and must therefore prepare and preserve a technical folder containing the following documents (see Machinery Directives Enclosure V).

- Assembly drawing of the automated door/gate.
- Electrical connection and control circuit diagram.
- Risk analysis including: a list of the essential safety requirements provided in machine Directive Enclosure I; a list of the risks posed by the door/gate and a description of the implemented solutions
The installer must also:
- Keep these operating instructions and the instructions for all other components in a safe place.
- Prepare the operating instructions and general safety warnings (by filling up these operating instructions) and hand a copy to the end user.
- Fill in the maintenance handbook and hand a copy to the end user.
- Draw up the EC declaration of conformity and hand a copy to the end user.
- Fill in the complete EC label or plate and apply it to the automated door/gate.

N.B. The technical folder must be kept for inspection by the competent national authorities for at least ten years starting from the date of manufacturing of the door/gate operator.

211E - 211ER



Armoires de commande pour l'automatisation de portes
sectionnelles ou rideaux équipés de moteurs en 230V

Notice d'emploi et avertissements

FRANÇAIS

INDEX

INTRODUCTION	11
1 CONFORMITÉ DU PRODUIT	11
2 RÉCAPITULATIF DES AVERTISSEMENTS	11
3 MODÈLES ET CONTENU DE L'EMBALLAGE	12
4 DESCRIPTION DU PRODUIT	12
5 DONNÉES TECHNIQUES	12
6 CONDITIONS D'UTILISATION PRÉVUES	13
7 INSTRUCTIONS DE MONTAGE ET DE CÂBLAGE	13
8 MODE D'EMPLOI	13
8.1 Apprentissage du temps de travail	13
8.2 Description des programmes de fonctionnement	13
8.3 Récepteur radio	14
9 MAINTENANCE	15
10 DECLINAISONS DU PRODUIT	15
11 ENSEMBLE COMPLET DE FERMETURE	15

INTRODUCTION

Ces instructions ont été rédigées par le constructeur et elles sont partie intégrante du produit. Les opérations contenues s'adressent à des opérateurs qui ont été correctement formés et reconnus aptes.

Nous vous conseillons de les lire et de les garder pour toute exigence future.

1 CONFORMITÉ DU PRODUIT

Les armoires de commandes 211E et 211ER sont des produits labellisés CE. DEA SYSTEM assure la conformité de ce produit aux Directives Européennes 2004/108/CE (compatibilité électromagnétique), 2006/23/CE (appareils électriques à basse tension).

2 RÉCAPITULATIF DES AVERTISSEMENTS

Veuillez lire attentivement ; l'inobservation des avertissements suivants peut produire des situations dangereuses.

 **ATTENTION** DEA System vous rappelle que le choix, la position et l'installation de tous les dispositifs et les matériaux qui constituent l'ensemble complet de la fermeture, doivent être exécutés conformément aux Directives Européennes 2006/42/CE (Directive Machines) et ses modifications ultérieures, 2004/108/CE (compatibilité électromagnétique), 2006/95/CE (appareils électriques à basse tension). Dans tout pays extra-communautaires, non seulement vous devez suivre les normes spécifiques en vigueur mais, pour atteindre un niveau de sûreté suffisant, on vous conseille d'observer aussi les prescriptions des Directives susmentionnées. A1

 **ATTENTION** L'utilisation du produit dans des conditions anormales non prévues par le constructeur peut se révéler potentiellement dangereuse ; respectez les conditions prévues dans les présentes instructions. A2



⚠ ATTENTION Vous ne devez absolument pas utiliser ce produit dans un milieu explosible. Vous ne devez absolument pas utiliser ce produit dans des milieux qui peuvent être agressifs et endommager ses pièces. A3

⚠ ATTENTION Afin d'assurer une sécurité électrique, gardez toujours nettement séparés (minimum 4mm en air ou 1 mm à travers l'isolation) les câbles d'alimentation 230V et les câbles à très basse tension de sécurité (alimentation des moteurs, commandes, électro-serrure, antenne) éventuellement en les fixant à l'aide de pattes d'attache appropriés à proximité des borniers.

⚠ ATTENTION Les armoires de commande 211E et 211ER ne disposent pas de dispositifs intérieurs pour la limitation des forces d'impact avec des obstacles. Les enfants doivent être surveillés afin qu'ils ne jouent pas avec l'appareil. Opérez toujours quand l'alimentation est coupée, et conformez-vous rigoureusement à toutes les normes en matière d'installations électriques en vigueur dans le pays où cette automation doit être installée. A5

⚠ ATTENTION Faire toujours référence au manuel d'instructions spécifique du moteur DEA System que vous êtes en train d'installer, pour éventuelles ultérieures indications sur le montage et câblage de l'armoire de commande (par exemple indications sur les perçages pour faire passer les câbles et l'utilisation de presse-câbles etc..). La non-observance de ces indications peut compromettre l'adéquat niveau de protection électrique. A6

⚠ ATTENTION La platine de commande 211E - 211ER n'est pas pourvu des dispositifs internes pour la protection de risques mécaniques provenant du mouvement de la porte/grille (ex.: limitation des forces d'impact). En cas ces risques soient vérifiés, il faut utiliser des dispositifs de protection externes et indépendants respect la platine. L'évaluation erronée des force d'impact peut causer graves dommages à personnes, animaux ou choses. DEA System rappelle que l'installateur doit vérifier que ces forces d'impact, mesurées selon ce indiqué par la norme EN 12445, soient effectivement inférieurs aux limites prévus par la norme EN 12453.

⚠ ATTENTION Eventuel dispositifs de protection extérieurs utilisés pour le respect des limites des forces d'impact doivent être conformes à la norme EN 12978. A9

⚠ ATTENTION L'utilisation des pièces détachées non indiquées par DEA System et/ou le ré-assemblage incorrect peuvent causer des situation dangereuse pour personnes, animaux ou choses ; ils peuvent aussi causer des défaillances au produit ; veuillez utiliser toujours les pièces indiquées par DEA System et suivre les instructions d'assemblage. A10

⚠ ATTENTION Éliminer les matériaux d'emballage (plastique, carton, etc..) en suivant les normes en vigueur. Ne laissez pas les sacs en nylon et polystyrene à portée des enfants. A11

3 MODÈLES ET CONTENU DE L'EMBALLAGE

Avec l'armoire de commande 211E - 211ER, est fournie le boîtier complet pour le montage à l'extérieur avec degré de protection IP 54.

4 DESCRIPTION DU PRODUIT

Les armoires de commande 211E et 211ER ont été réalisées exclusivement pour le contrôle d'une automatisation DEA SYSTEM, avec 1 moteur en 230V ~, pour portes sectionnelles et rideaux.

Caractéristiques principales du produit:

- extrême facilité d'installation
- possibilité de sélectionner 3 programmes de fonctionnement (pas à pas, pas à pas avec ouvre/ferme séparés, homme présent)
- la version 211ER possède aussi un récepteur radio 433,92MHz incorporé à 2 fonctions pour codages en HCS ou dip-switch.

12

5 DONNÉES TECHNIQUES

Alimentation	230 V ~ - 50Hz
Puissance max moteur.....	500W max
Fusible F1	T5A 250V retardé
Fréquence récepteur radio.....	433,92 MHz codage rolling code / dipswitch
N° max radiocommandes contrôlés	40
Degré de protection	IP 54



6 CONDITIONS D'EMPLOI PRÉVUES

Les armoires de commande 211E - 211ER sont réalisées pour l'automatisation de portails à ventail motorisés à 230V~. L'usage pour lequel elles sont projetées et testées est une " normale " situation d'ouverture à usage résidentiel.

⚠ ATTENTION L'utilisation du produit dans des conditions anormales non prévues par le constructeur peut se révéler potentiellement dangereuse ; respectez les conditions prévues dans les présentes instructions. A2

⚠ ATTENTION Vous ne devez absolument pas utiliser ce produit dans un milieu explosible. Vous ne devez absolument pas utiliser ce produit dans des milieux qui peuvent être agressifs et endommager ses pièces. A3

7 NOTICE D'INSTALLATION ET CÂBLAGE

Branchez-vous au courant 230 V ~ 50 Hz par un interrupteur omnipolaire ou un autre dispositif qui vous assure un débranchement omnipolaire du courant. La distance d'ouverture des contacts = 3,5 mm; utilisez un câble avec une section min. de 3 x 1,5 mm² (par exemple le type H07RN-F).

Tableau 1 Connexion aux bornes

1-2	L N	Entrée alimentation 230V ac 50Hz (L=phase, N=Neutre)
3-4-5		Sortie moteur 230V ac 50 Hz max 500W (3=ouvre, 4=commune, 5=ferme)
6		Entrée pour bouton de fermeture N.O. ou contact photocellule N.C. (l'entrée peut être utilisé en manière différente selon le programme de fonctionnement sélectionné. Voir par. 8.1) ATTENTION: la platine de commande ne dispose pas d'une sortie pour l'alimentation des auxiliaires. L'éventuelle photocellule doit être alimentée séparément.
7		Entrée pour bouton ouverture
8	COM	Entrées commun
9		Signalisation antenne (seulement pour la version 211ER)
10		Masse antenna (seulement pour la version 211ER)

8 NOTICE D'EMPLOI

8.1 Description des programmes de fonctionnement

La platine de commande prévoit 3 différents programmes de fonctionnement et une modalité de programmation pour la mémorisation du temps de travail, sélectionnables avec le dip switch S1 comme indiqué dans la Table 2.

ATTENTION: après avoir sélectionné le programme de fonctionnement désiré, couper et remettre l'alimentation.

Tableau 2 programmes de fonctionnement

DIP1	DIP2	PROGRAMMES
OFF	OFF	HOMME PRESENT: command ouvre maintenu poussé→ouverture, commande ferme maintenu poussé→fermeture. La porte s'arrête une fois relâché la touche.
ON	OFF	PAS-A-PAS avec OUVRE/FERME SEPARES: impulsion ouvre→ouverture, ferme→stop, ferme→fermeture, ouvre→stop, ouvre→ouverture... Si pendant la manœuvre d'ouverture ou fermeture aucune impulsion d'OUVRE ou FERME intervient, le moteur s'arrête au délai du temps de travail. Il n' est prévue aucune fermeture automatique.



OFF	ON	<p>PAS-A-PAS avec PHOTOCELLULE: impulsion ouvre→ouverture, ouvre→stop, ouvre→fermeture, ouvre→stop, ouvre→ouverture... Si pendant la fermeture on active l'entrée FERME (contact photocellule) la porte inverse le mouvement. Si pendant la manoeuvre d'ouverture ou fermeture aucune impulsion d'OUVRE ou PHOTOCELLULE n'intervient, le moteur s'arrête au délai du temps de travail. Il n'est prévue aucune fermeture automatique.</p> <p>ATTENTION: rappelez-vous de court-circuiter vers la commune l'entrée FERME (photocellule) si non utilisée.</p> <p>ATTENTION: la platine de commande ne dispose pas d'une sortie pour l'alimentation des auxiliaires. L'éventuelle photocellule doit être alimentée séparément.</p>
ON	ON	<p>PROGRAMMATION: la platine attend les commandes de mémorisation du temps de travail. Voir par. 8.2</p> <p>Attention: il est possible avoir accès à la programmation seulement avec platine allumée ou quand la porte est fermée, ce n'est pas possible pendant un cycle de fonctionnement.</p>

8.2 Apprentissage du temps de travail

1. Effectuer tous les branchements avec platine la non alimentée ; positionner manuellement la porte à demi course;
2. Positionner les DIP1=ON et DIP2=ON et mettre l'alimentation: la led clignote, cela indique que la platine est prête pour la programmation;
3. Donner une impulsion OUVRE (avec le tableau ou la radiocommande): la porte part en ouverture;
4. Quand la porte est arrivée à son point de complète ouverture, donner une autre impulsion OUVRE: la porte s'arrête;
5. Donner une autre impulsion OUVRE : la porte repart de nouveau en fermeture;
6. Quand la porte est arrivée au point de complète fermeture, donner une autre impulsion OUVRE: la porte s'arrête et la led s'allume fixe;
7. Sortir de la programmation en réglant les dip switch selon le programme de fonctionnement désiré (voir Table 2): la led clignote et s'éteint, le temps de travail est mémorisé. La manoeuvre successive sera exécutée selon le programme de fonctionnement sélectionné.

8.3 Récepteur radio

L'armoire de commande DEA 211ER est équipée d'un récepteur radio 433,92MHz incorporé, apte à recevoir soit des émetteurs avec codage en HCS (seulement partie fixe), soit avec codage à dip-switch 12 bit. La capacité de la mémoire du récepteur est de **40** radiocommandes différentes.

En phase de mémorisation la réception d'une impulsion arrivant d'une radiocommande détermine, selon l'attribution des canaux que vous avez sélectionnés, l'activation de l'entrée OUVRE et de l'entrée FERME. Ci-après les procédures pour la mémorisation et l'effacement des émetteurs.

Mémorisation des émetteurs:

1. Couper et remettre l'alimentation, s'assurer que la platine soit dans l'attente après avoir conclu une manoeuvre de fermeture;
2. Appuyer sur la touche S2 sur la platine et la maintenir pressée (quand la touche est appuyée, le récepteur apprend);
3. Pousser la touche de l'émetteur qu'on désire attribuer à l'entrée OUVRE. La led clignote d'une lumière intense;
4. Appuyer sur la touche de l'émetteur qu'on désire attribuer à l'entrée FERME: la led clignote d'une lumière intense. (Si vous ne désirez jumeler aucun canal à l'entrée FERME, allez directement au point 5);
5. En maintenant toujours la touche S2 appuyée, répéter les points "3" et "4" pour d'éventuels autres émetteurs;



6. Relâcher la touche S2, l'apprentissage est conclu.

ATTENTION: Si la touche S2 est maintenue pressée pendant 30 secondes sans qu'aucun émetteur soit mémorisée, une procédure "reset" de l'émetteur est alors commencée. Voir "Effacement des émetteurs."

Effacement des émetteurs:

1. Couper et remettre l'alimentation, s'assurer que la platine soit dans l'attente après avoir conclu une manoeuvre de fermeture;
2. Appuyer sur la touche S2 et la maintenir pressée: après 30 secondes la led devient fixe.
ATTENTION: pendant cette période s'assurer qu'aucun émetteur ne transmette de signal.
2. maintenir pressée la touche S2: après 15 secondes la led exécute des clignotements rapides;
3. Relâcher la touche S2: la mémoire est effacée.

9 MAINTENANCE

 **ATTENTION** Toute opération d'installation, de maintenance, de nettoyage ou réparation de toute l'installation doit être exécutée exclusivement par du personnel qualifié. Opérez toujours quand l'alimentation est coupée, et conformez-vous rigoureusement à toutes les normes en matière d'installations électriques en vigueur dans le pays où cette installation doit être installée.

A5

10 ÉLIMINATION DU PRODUIT



Conformément à la Directive 2002/96/EC sur les déchets d'équipements électriques et électroniques (DEEE), ce produit électrique ne doit en aucun cas être mis au rebut sous forme de déchet municipal non trié. Veuillez vous débarrasser de ce produit en le renvoyant au point de ramassage local dans votre municipalité, à des fins de recyclage.

11 ENSEMBLE COMPLET DE LA FERMETURE

On vous rappelle que toute personne qui vend et motorise une porte/un portail devient le constructeur de la machine porte/portail automatique, et qu'il doit préparer et garder la notice technique que devra contenir les documents suivants (voir annexe V de la Directive Machines) :

- Le plan d'ensemble de la porte/du portail.
- Le schéma des connexions électriques et des circuits de commande.
- L'analyse des risques qui comprend : la liste des requêtes essentielles prévues dans l'annexe I de la Directive Machine, plus la liste des risques que présente la porte/le portail et la description des solutions adoptées. En plus, l'installateur doit:
- Garder cette notice d'emploi et les notices d'emploi des autres composants.
- Préparer la notice d'emploi et les avertissements généraux de sécurité (en complétant cette notice d'emploi) et en remettre un exemplaire à l'utilisateur.
- Remplir le cahier de maintenance et en remettre un exemplaire à l'utilisateur.
- Remplir la déclaration CE de conformité et en remettre un exemplaire à l'utilisateur.
- Remplir l'étiquette ou la plaque complète du label CE et l'appliquer sur la porte/le portail.

N.B. Vous devez garder la notice technique et la mettre à disposition des autorités nationales compétentes pendant au moins dix ans à compter de la date de construction de la porte/du portail automatique.

211E - 211ER

Centrales de maniobras para automatizar cortinas/puertas enrollables o persianas 230V

Instrucciones de empleo y advertencias



ESPAÑOL

ÍNDICE

INTRODUCCIÓN	16
1 CONFORMIDAD DEL PRODUCTO	16
2 RECAPITULACION DE LAS ADVERTENCIAS	16
3 MODELOS Y CONTENIDO DEL EMBALAJE	17
4 DESCRIPCION DEL PRODUCTO	17
5 DATOS TECNICOS	17
6 CONDICIONES DE UTILIZACION PREVISTAS	17
7 INSTRUCCIONES DE MONTAJE Y CABLEADO	18
8 INSTRUCCIONES D'USO	18
8.1 Aprendizaje del tiempo de trabajo	18
8.2 Descripción de los programas de funcionamientos	18
8.3 Recibidor radio	19
9 MANTENIMIENTO	20
10 DECLINACIONES DEL PRODUCTO	20
11 CONJUNTO COMPLETO DEL CIERRE	20

INTRODUCCIÓN

Estas instrucciones han sido redactadas por el fabricante y forman parte integrante del producto. Las operaciones contenidas se dirigen a operadores adecuadamente formados y habilitados. Se exhorta a su lectura y conservación para futuras consultas.

1 CONFORMIDAD DEL PRODUCTO

Los cuadros de maniobras programables 211E – 211ER son productos marcados. DEA SYSTEM garantiza que el producto es conforme a las Directivas Europeas 2004/108/CE (compatibilidad electromagnética), 2006/95/CE (equipos eléctricos a baja tensión).

2 RESUMEN ADVERTENCIAS

Leer atentamente; no respetar las siguientes advertencias puede crear situaciones de peligro.

⚠ ATENCIÓN DEA System recuerda que la selección, la disposición y la instalación de todos los dispositivos y materiales que constituyen el conjunto de cierre completo tienen que efectuarse en el cumplimiento de las Directivas Europeas 2006/42/CE (Directiva máquinas), 2004/108/CE (compatibilidad electromagnética), 2006/95/CE (equipos eléctricos a baja tensión). Para todos los países que no forman parte de la Unión Europea, además de las normas nacionales vigentes, y para un suficiente nivel de seguridad, se aconseja respetar también las prescripciones contenidas en la mencionadas Directivas. A1

⚠ ATENCIÓN La utilización del producto en condiciones anómalas, no previstas por el fabricante, puede generar situaciones de peligro; respetar las condiciones previstas por estas instrucciones. A2

⚠ ATENCIÓN En ningún caso utilizar el producto en presencia de atmósfera explosiva. En ningún caso utilizar el producto en ambientes que pueden ser agresivos y dañar partes del producto. A3



⚠ ATENCIÓN Para una adecuada seguridad eléctrica, mantener netamente separados (mínimo 4 mm sin aislamiento ó 1 mm a través de aislamiento) los cables a muy baja tensión de seguridad (mandos, antena) de los cables de alimentación a 230V colocándolos dentro de canaletas y fijándolos con adecuadas abrazaderas cerca de las borneras. A4

⚠ ATENCIÓN El equipo no es destinado a ser usado por personas (niños incluidos) las cuales capacidad físicas sensoriales o mentales sean reducidas. Los niños deben ser vigilados para que no jueguen con el equipo. Trabajar siempre en ausencia de alimentación y seguir escrupulosamente todas las normas en materia de instalaciones eléctricas vigentes en el país en que se efectúa la instalación. A5

⚠ ATENCIÓN Consúltase el específico manual de instrucciones del automatismo DEA System con el que se esté trabajando para eventuales indicaciones más detalladas acerca del montaje y cableado del cuadro de maniobra (por ejemplo indicaciones acerca de los agujeros para pasar los cables, utilización de fijadores para cables, etc...). El incumplimiento de estas indicaciones puede comprometer el adecuado grado de protección eléctrica. A6

⚠ ATENCIÓN La central de maniobra 211E - 211ER no dispone de dispositivos internos para la protección de los riesgos mecánicos causados del movimiento de la puerta/portón (ejemplo: limitación de las fuerzas de impacto). En el caso que esos riesgos vengan identificados es necesario utilizar dispositivos de protección externos, autónomos respecto al la central de maniobra. La errada evaluaciones de las fuerzas de impacto puede ser causa de graves daños a personas, animales o cosas. DEA System recuerda que el instalador debe verificar que tales fuerzas de impacto, medida según cuanto indicado de la norma EN 12445, sean efectivamente inferior a los limites previstos de la norma EN12453.

⚠ ATENCIÓN Eventuales dispositivos de protecciones externos utilizados para el respecto de los limites de las fuerzas de impacto deben ser conformes a la norma EN12978. A9

⚠ ATENCIÓN La utilización de partes de recambio no indicadas por DEA System y/o el incorrecto sucesivo montaje pueden provocar situaciones de peligro para personas, animales y bienes; pueden además provocar el mal funcionamiento del producto; utilizar siempre los repuestos indicados por DEA System y seguir las instrucciones para el montaje. A10

⚠ ATENCIÓN Eliminar los materiales de embalaje (plástico, cartón, etc.) según lo previsto por las normativas vigentes. No dejar bolsas de plástico ni poliestireno al alcance de los niños. A11

3 MODELOS Y CONTENIDO DEL PAQUETE

El cuadro de maniobra 211E - 211ER viene proporcionado completo con su caja par el montaje al exterior con grado de protección IP 54.

4 DESCRIPCIÓN DEL PRODUCTO

Los cuadros de maniobras 211E y 211ER fueron estudiados y realizados exclusivamente para la automatización de cortinas/puertas enrollables o persianas con motor DEA SYSTEM 230V~

Características principales del producto son:

- Extrema simplicidad de instalación
- Posibilidad de seleccionar 3 diferentes programas de funcionamientos (paso-paso, paso-paso con abre/cierre separados, hombre presente);
- Solo para versión 211ER: receptor radio 433,92MHz de 2 canales incorporados, para codificas hcs o dop-swich.

5 DATOS TÉCNICOS

Alimentación	230 V ~ 50Hz
Potencia máx. motores	500W max
Fusible F1	T5A 250V retardado
Frecuencia receptor radio	433,92 MHz codificación rolling code / dipswitch
Nº máx. mandos a distancia gestionados	40
Grado de protección	IP 54

6 CONDICIONES DE UTILIZACIÓN PREVISTAS

Os quadros de comando 211E - 211ER foram realizados para automatização de portões de batente acionados da motores 230 V . O ambiente para o qual foram projectados e testados é a "normal" situação para abertura civil



⚠ ATENCIÓN La utilización del producto en condiciones anómalas no previstas por el fabricante puede provocar situaciones de peligro; respetar las condiciones previstas por estas instrucciones. A2

⚠ ATENCIÓN En ningún caso utilizar el producto en presencia de atmósfera explosiva. En ningún caso utilizar el producto en ambientes que pueden ser agresivos y dañar partes del producto. A3

7 INSTRUCCIONES DE MONTAJE Y CABLEADO

Conectarse con la línea 230 V ~ - 50 Hz a través de un interruptor omnipolar u otro dispositivo que asegure la omnipolar desconexión de la línea, con una distancia de abertura de los contactos = 3,5 mm; utilizar un cable con sección mín. 3 x 1,5 mm² (por ejemplo tipo H07RN-F).

Tabla 1 Conexión en los bornes

1-2		Entrada alimentación 230V~ 50Hz (L=fase, N=neutro)
3-4-5		Salida motor 230V~ 50Hz máx 500W (3=abre. 4=comun, 5=cierre)
6		Entrada para botón de cierre N.O. o contacto foto celda N.C. (la entrada puede ser utilizada en manera diferente en base al programa de funcionamiento seleccionado. Ver par 8.1) ATENCIÓN: La central no dispone de salida para alimentaciones auxiliares. La posible fotocélula debe alimentarse autónomamente.
7		Entrada para botón de abertura
8	COM	Común entradas
9		Señal antena (solo versión 211ER)
10		Masa antena (solo versión 211ER)

8 INSTRUCCIONES DE EMPLEO

8.1 Descripción del programa de funcionamiento

El cuadro de maniobras proporciona 3 programas de funcionamiento diferentes, y un modo de programación para el almacenamiento del tiempo de trabajo, seleccionados por el dip switch S1 tal y como se muestra en la Tabla 2.

ATENCIÓN: Después de seleccionar el programa de funcionamiento deseado, eliminar y restaurar la alimentación.

Tabla 2 programas de funcionamiento

DIP1	DIP2	PROGRAMAS
OFF	OFF	HOMBRE PRESENTE: comando abre mantenido presionado→abertura, comando cierre mantenido presionado→cierre. La puerta se para al dejar el comando
ON	OFF	PASSO-PASSO con ABRE/CIERRE SEPARADOS: impulso abre→abertura, cierre→pare, cierre→cierre, abre→pare, abre→abertura... Si durante la maniobra de abertura o cierre no intervienen impulsos de abertura o cierre, el motor se para al terminar el tiempo de trabajo. No es previsto el cierre automático.
OFF	ON	PASSO-PASSO con FOTO CELDA: impulso abre→abertura, abre→pare, abre→cierre, abre→pare, abre→abertura... Si durante el cierre viene activado la entrada cierre (concatto foto celda) la puerta invierte el movimiento. Si durante la maniobra de abertura o cierre no intervienen impulsos de abre o foto celda el motor se para al terminar el tiempo de trabajo. No es previsto el cierre automático. ATENCIÓN: acordarse de puentear hacia el común la entrada cerrada (fotocélulas) si no se utiliza. ATENCIÓN: La central no dispone de salida para alimentaciones auxiliares. La posible fotocélula debe alimentarse autónomamente.



ON	ON	PROGRAMACIÓN: El cuadro de maniobras está a la espera del procedimiento del mando para el almacenamiento del tiempo de trabajo. Ver par.8.2. ATENCIÓN: Puede acceder a la programación del cuadro de maniobras solo al encender el cuadro o con la puerta cerrada.
----	----	---

8.2 Aprendizaje del tiempo de trabajo

1. Realizar las conexiones con el cuadro sin alimentar, posicionar manualmente la puerta cerca de la mitad del recorrido;
2. Posicionar el DIP1 = ON y DIP2 = ON y dar alimentación: el LED ejecutará una intermitencia para indicar que la central está preparada para la programación;
3. Dar un impulso ABRE (pulsador o mando a distancia): la puerta arranca en apertura;
4. Cuando la puerta ha llegado a un punto de total apertura, dar otro impulso ABRE: la puerta se detiene;
5. Dar un nuevo impulso ABRE: la puerta de nuevo empieza a cerrarse;
6. Cuando la puerta ha llegado al punto de cierre completo dar un nuevo impulso ABRE: la puerta se detiene y las luces LED se quedan fijas;
7. Salir de la programación dejando los dip-switch según el programa de funcionamiento deseado (véase el cuadro 2): El LED se enciende un instante y luego se apaga, el tiempo de trabajo almacenado. La próxima maniobra se llevará a cabo de acuerdo con el programa de funcionamiento seleccionado.

8.3 Receptor de radio

El cuadro de maniobras 211ER tiene un receptor de dos canales incorporado, para emisores de 433,92 MHz y rolling code código HCS (sólo una parte fija), o de tipo dip-switch 12 bits. La capacidad de memoria es máximo de **40** emisores.

Durante el almacenamiento puede decidir qué botón del mando a distancia activar para la apertura de la puerta o para activar la entrada cierre. A continuación se describen los procedimientos para el almacenamiento y cancelación del emisor.

Memorización del emisor:

1. Quitar y poner la corriente o asegurarse de que el cuadro se encuentra en una posición de espera después de haber concluido una maniobra de cierre;
2. Pulse el botón de la central en la S2 y mantenerlo pulsado (con el botón presionado el receptor está aprendiendo);
3. Pulse el botón del emisor que desea asignar a la entrada abre: el LED ejecutará un flash con una intensa luz;
4. Pulse el botón del emisor que desea asignar al cierre: el LED está ejecutando un flash con una luz intensa. (Si usted no quiere asignar ningún canal de cierre, ir directamente al punto "5");
5. Mantener siempre pulsado el botón S2, repita los pasos "3" y "4" para cualquier otro emisor;
6. Suelte el botón S2: llegó a la conclusión de aprendizaje.

ADVERTENCIA: Si el botón S2 se mantiene pulsado durante 30 segundos sin que ningún tipo de mando esté grabado se inicia el procedimiento de restablecer la memoria del receptor! Consulte "Borrado del emisor".

Borrado del emisor:

1. quitar y poner la corriente o asegurarse de que la central se encuentra en una situación de espera después de haber completado una maniobra de cierre;
 2. Pulse el botón de la central en la S2 y esperar: 30 segundos después de que el LED esté fijo.
- ADVERTENCIA: Durante este tiempo, asegúrese de que ningún mando transmita.
2. Mantenga el botón S2: tras otros 15 segundos, el LED emite una serie de destellos rápidos;
 3. Suelte la tecla S2: la memoria está borrada.



9 MANTENIMIENTO

 **ATENCIÓN** Cualquier operación de instalación, mantenimiento, limpieza o reparación de la instalación debe efectuarla exclusivamente personal cualificado. Trabajar siempre en ausencia de alimentación y cumplir escrupulosamente todas las normas en materia de instalaciones eléctricas vigentes en el país en que se efectúa la instalación.

A5

10 ELIMINACIÓN DEL PRODUCTO



De conformidad con la Directiva 2002/96/CE de la UE sobre residuos de aparatos eléctricos y electrónicos (RAEE), este producto eléctrico no puede desecharse con el resto de residuos no clasificados. Deshágase de este producto devolviéndolo al punto de recogida municipal para su reciclaje.

11 CONJUNTO DE CIERRE COMPLETO

Se recuerda que quien vende y motoriza una puerta/valla se convierte en el fabricante de la máquina puerta/valla automática y debe predisponer y conservar el expediente técnico, el cual deberá contener los siguientes documentos (véase anexo V de la Directiva Máquinas).

- Dibujo del conjunto puerta/valla automática.
- Esquema de las conexiones eléctricas y de los circuitos de mando.
- Análisis de los riesgos que incluya: lista de los requisitos esenciales previstos por el anexo I de la Directiva Máquinas; la lista de los riesgos presentados por la puerta/valla y la descripción de las soluciones adoptadas.

El instalador además tiene que:

- Guardar estas instrucciones de empleo; conservar las instrucciones de empleo de los demás componentes.
- Preparar las instrucciones para el uso y las advertencias generales para la seguridad (completando estas instrucciones de empleo) y entregar una copia al usuario.
- Rellenar el registro de mantenimiento y entregar una copia al usuario.
- Redactar la declaración CE de conformidad y entregar copia al usuario.
- Rellenar la etiqueta o la placa completa de marcado CE y aplicarla en la puerta/valla.

Nota: El expediente técnico debe guardarse y estar a disposición de las autoridades nacionales competentes como mínimo durante diez años a partir de la fecha de construcción de la puerta/valla automática.



211E - 211ER



Central de comando 230V, para automação de grades de enrolar
Instruções de uso e advertências

PORTUGUÊS

GLOSSÁRIO

PREMISSA.....	21
1 CONFORMIDADE DO PRODUTO.....	21
2 RESUMO DAS ADVERTÊNCIAS.....	21
3 MODELOS E CONTEÚDO DA EMBALAGEM.....	22
4 DESCRIÇÃO DO PRODUTO.....	22
5 DADOS TÉCNICOS.....	22
6 CONDIÇÕES DE UTILIZAÇÃO PREVISTAS.....	22
7 INSTRUÇÕES DE MONTAGEM E LIGAÇÕES.....	23
8 INSTRUÇÕES DE FUNCIONAMENTO.....	23
8.1 Aprendizagem dos tempos de trabalho.....	23
8.2 Selecção dos programas de funcionamento.....	23
8.3 Receptor rádio.....	24
9 Manutenção.....	25
10 Eliminação do produto.....	25
11 Conjunto completo de fecho.....	25

PREMISSA

Estas instruções foram rediijadas pelo construtor e são parte integrante do produto. As operações contidas são dirigidas a operadores adequadamente formados e habilitados. Recomenda-se ler e conservar para referências futuras.

1 CONFORMIDADE DO PRODUTO

A central de comando programável 211E - 211ER está em conformidade com as normas CE. DEA SYSTEM assegura a conformidade do produto à Directiva Europeia 2004/108/CE (compatibilidade electromagnética), 2006/95/CE (aparelhos eléctricos a baixa tensão).

2 RESUMO ADVERTÊNCIAS

Ler atentamente; o incumprimento das seguintes advertências, pode gerar situações de perigo.

⚠ **ATENÇÃO** DEA System recorda que a escolha, a disposição e a instalação de todos os dispositivos e os materiais que constituem o conjunto completo da fechadura, devem acontecer de acordo com as Directivas Europeias 2006/42/CE (Directiva máquinas), 2004/108/CE (compatibilidade electromagnética), 2006/95/CE (aparelhos eléctricos de baixa tensão). Para todos os Países extra União Europeia, além das normas nacionais vigentes, para um suficiente nível de segurança aconselha-se o respeito também das prescrições contidas nas Directivas acima citadas. A1

⚠ **ATENÇÃO** A utilização do produto em condições anormais não previstas pelo construtor pode gerar situações de perigo; respeitar as condições previstas nas presentes instruções. A2

⚠ **ATENÇÃO** Em nenhum caso utilizar o produto em presença de atmosfera explosiva. Em nenhum caso utilizar o produto em ambientes que possam ser agressivos e danificar os componentes do produto. A3

⚠ **ATENÇÃO** Para uma adequada segurança eléctrica ter nitidamente separados o cabo de alimentação 230 V dos de baixa tensão de segurança (alimentação motores, comandos, electrofechadura, antena) e providenciar eventualmente a fixação destes com adequadas faixas em proximidade dos terminais.



⚠ ATENÇÃO O aparelho não deve ser utilizado por crianças e/ou pessoas com capacidades reduzidas (físicas, sensoriais, mentais). Evitar que as crianças brinquem com o aparelho. Operar sempre em falta de alimentação e seguir escrupulosamente todas as normas vigentes no país em que se efectua a montagem, em matéria de instalações eléctricas. A5

⚠ ATENÇÃO Seguir as indicações do manual de instruções específico do automatismo DEA System, no qual se consideram eventuais ulteriores indicações na montagem e cablagem da central de comando (por exemplo, indicações sobre furos para a passagem dos cabos, utilização de cerra cabos, etc.). A falta de respeito destas indicações pode comprometer um adequado grau de protecção eléctrica. A6

⚠ ATENÇÃO Se tais riscos forem elevados, é necessário utilizar dispositivos de protecção externos (independentes da central de comando). Uma avaliação errada das forças de impacto pode causar sérios danos a pessoas, animais e bens. A DEA System lembra ao instalador para verificar essas forças de impacto, medidas de acordo com as normas Europeias EN12445. Essas forças de impacto devem ser inferiores às previstas na norma EN12453

⚠ ATENÇÃO O uso de outros eventuais dispositivos de protecção para respeitar as forças de impacto, deve estar em conformidade com a norma EN 12978 A9

⚠ ATENÇÃO A utilização de peças de substituição não indicadas pela DEA System e/ou a remontagem não correcta podem causar situações de perigo em pessoas, animais e coisas; podem além disso causar disfunção do produto; utilizar sempre as peças indicadas pela DEA System e seguir as instruções para a sua montagem. A10

⚠ ATENÇÃO Fazer escoar os materiais de embalagem (plástico, papelão, etc.) segundo o previsto pelas normativas vigentes. Não deixar sacos de nylon e poliestireno ao alcance das crianças. A11

3 MODELOS E CONTEÚDO DA EMBALAGEM

A central de comando 211E - 211ER é fornecida numa caixa com o índice de protecção externo IP 54.

4 DESCRIÇÃO DO PRODUTO

As centrais de comando 211E e 211ER foram concebidas e testadas exclusivamente para serem utilizadas na automação de grades de enrolar com o motor 230V~ DEA SYSTEM.

As suas principais características, são:

- Fácil instalação;
- Possibilidade de seleccionar 3 programas diferentes de funcionamento (Passo-a-passo – Passo-a-passo com abertura e fecho separados – Comando Homem Presente);
- Receptor rádio 433.92 MHz para codificação HCS ou Dip-switch (Apenas versão 211ER).

5 DADOS TÉCNICOS

Alimentação	230 V ~ 50Hz
Potência max motores	500W max
Fusível F1	T5A 250V retardado
Frequência receptor rádio	433,92 MHz codificação rolling code / dipswitch
Nº max rádiocomandos controlados	40
Grau de protecção.....	IP 54

6 CONDIÇÕES DE UTILIZAÇÃO PREVISTAS

Os quadros de comando 211E - 211ER foram elaborados para automatização de portões de batente accionados por motores de 230 V ~

O ambiente para o qual foram projectados e testados é a “normal” situação de abertura civil.

⚠ ATENÇÃO A utilização do produto em condições anormais não previstas pelo construtor pode gerar situações de perigo; respeitar as condições previstas nas presentes instruções. A2

⚠ ATENÇÃO Em nenhum caso utilizar o produto em presença de atmosfera explosiva. Em nenhum caso utilizar o produto em ambientes que possam ser agressivos e danificar as partes do produto. A3



7 INSTRUÇÕES DE MONTAGEM E LIGAÇÃO

Ligar-se à rede 230 V. ~ 50 Hz através de um interruptor omnipolar ou outro dispositivo que assegure a desconexão omnipolar da rede, com uma distância de abertura dos contactos = 3,5 mm; utilizar um cabo com secção min. 3 x 1,5 mm² (a exemplo tipo H07RN-F).

Tabela 1 Ligação aos terminais

1-2	L N	230V~ 50Hz – Entrada de alimentação (L=fase, N=neutro);
3-4-5		230V~ 50Hz, max. 500W – Saída para o motor (3=abertura, 4= comum, 5=fecho);
6		Entrada NA para botão de fecho ou entrada NF para contacto de fotocélula (esta entrada pode ser utilizada com estas duas funções, dependendo do programa seleccionado. Ver par. 8.1) ATENÇÃO: A central não possui de saída para alimentação de dispositivos auxiliares. Uma possível fotocélula deve possuir alimentação própria.
7		Entrada para botão de abertura
8	COM	Comum das entradas
9		Sinal da antena (Apenas para modelo 211ER)
10		Malha da antena (Apenas para modelo 211ER)

8 INSTRUÇÕES DE USO

8.1 Descrição dos modos de funcionamento

Esta central de comando prevê 3 modos diferentes de funcionamento e um modo de programação para memorizar os tempos de trabalho; esses programas podem ser seleccionados através do dip-switch n.º1 como indicado na tabela 2.

ATENÇÃO: uma vez seleccionado o tempo de trabalho, desligue a corrente e volte a ligá-la passados uns segundos.

Tabla 2 programas de funcionamiento

DIP1	DIP2	PROGRAMAS
OFF	OFF	HOMEM PRESENTE: Entrada de abertura pressionada→abertura, Entrada de fecho pressionada→fecho. A porta pára quando se liberta a tecla
ON	OFF	PASSO-A-PASSO com ABERTURA/FECHO SEPARADOS: Impulso de abertura→ abre, impulso de fecho→pára, impulso de fecho→fecha, impulso de abertura→ pára, impulso de abertura→abre... Se durante a manobra de fecho ou abertura não for pressionado qualquer botão, o motor pára depois de expirado o tempo de trabalho. Não está previsto fecho automático.
OFF	ON	PASSO-A-PASSO com FOTOCÉLULA: impulso de abertura→abre, impulso de abertura→pára, impulso de abertura→fecha, impulso de abertura→pára, impulso de abertura→abre... Se durante o fecho a entrada de fecho for activada (contacto de fotocélula) a porta inverte o movimento. Se durante a manobra de fecho ou abertura não for pressionado qualquer botão, o motor pára depois de expirado o tempo de trabalho. Não está previsto fecho automático. ATENÇÃO: não esquecer de ligar a entrada de fotocélula ao comum das entradas no caso de não utilizar fotocélulas. ATENÇÃO: A central não possui de saída para alimentação de dispositivos auxiliares. Uma possível fotocélula deve possuir alimentação própria.
ON	ON	PROGRAMAÇÃO: a central de comando espera por comandos para iniciar o procedimento de memorização dos tempos de trabalho. Ver ponto 8.2. ATENÇÃO: Apenas se consegue ter acesso ao modo de programação com a central alimentada e com a porta fechada e não durante o ciclo de trabalho.



8.2 Aprendizagem dos tempos de trabalho

1. Efectuar todas as ligações aos terminais, a central de comando não deve estar alimentada, manualmente colocar a porta a meio do percurso;
2. Colocar o DIP1=ON e DIP2=ON e alimentar a central: a luz fica intermitente: a central de comando está pronta para a programação;
3. Dar um impulso de abertura: (pressionando no botão da central ou através do comando) a porta começa a abrir;
4. Assim que a porta chegar ao ponto de abertura completa, dar um novo impulso de abertura: a porta pára;
5. Dar outro impulso de abertura: a porta começa a fechar novamente;
6. Quando a porta chegar ao ponto de fecho completo, dar um novo impulso de abertura: a porta pára e a luz intermitente acende fixa;
7. Ajustar os dip-switch de acordo com o modo de funcionamento desejado e sair do modo de programação (ver tabela 2): o led apaga e a aprendizagem dos tempos de trabalho termina. O ciclo de funcionamento seguinte será executado de acordo com o programa de funcionamento seleccionado.

8.3 Receptor radio

A central de comando 211ER possui um receptor rádio 433,92 MHz incorporado que aceita emissores com a codificação HCS (código rolling-code completo ou apenas parte fixa) e com a codificação HT12E dip-switch. A capacidade da memória do receptor pode receber até 40 emissores diferentes.

É possível escolher, de acordo com as necessidades, qual a tecla dos emissores memorizados que vai activar a entrada de abertura e qual a tecla que vai activar a entrada de fecho. Os procedimentos para a memorização e cancelamento dos emissores da memória do receptor são explicados de seguida.

Memorização dos emissores:

1. Desligar e voltar a ligar a central de comando ou assegurar-se de que a central terminou um ciclo de fecho e está pronta para receber instruções;
2. Pressione continuamente a tecla S2 na central de comando (mantendo a tecla premida o receptor está em modo de aprendizagem);
3. Pressione na tecla que deseja atribuir à entrada de abertura: a luz intermitente pisca (no caso de não desejar atribuir nenhum canal à entrada de abertura, passe directamente para o ponto 5);
4. Pressione na tecla que deseja atribuir à entrada de fecho: a luz intermitente pisca (no caso de não desejar atribuir nenhum canal à entrada de fecho, passe directamente para o ponto 5);
5. Repetir os pontos "3" e "4" para memorizar outros emissores, mantendo sempre a tecla S2 pressionada;
6. Libertar a tecla S2: memorização completa.

AVISO: se a tecla S2 for pressionada durante 30 segundos sem ter sido memorizado nenhum emissor, o procedimento de RESET é iniciado!! Ver "Apagar emissores".

Apagar emissores:

1. Desligar e voltar a ligar a central de comando ou assegurar-se de que a central terminou um ciclo de fecho e está pronta para receber instruções;
2. Pressionar a tecla S2 continuamente na central de comando: passados 30 segundos a luz intermitente acende.

ATENÇÃO: Durante este período, assegurar-se de que nenhum emissor seja pressionado.

2. Manter pressionada a tecla S2 por mais 15 segundos, a luz intermitente começa a piscar;
3. Libertar a tecla S2: Memória cancelada.



9 MANUTENÇÃO

 **ATENÇÃO** Qualquer operação de instalação, manutenção, limpeza ou reparação do quadro deve se executar exclusivamente por pessoal qualificado. Trabalhar sempre com a fonte de alimentação desligada e seguir escrupulosamente todas as normas vigentes no país em que se efectua a instalação, em matéria de instalações eléctricas.

10 ELIMINAÇÃO DO PRODUTO



De acordo com a Directiva Europeia 2002/96/EC sobre resíduos sólidos de equipamento eléctrico e electrónico (WEEE), este produto eléctrico não pode ser deitado fora juntamente com o lixo municipal indiferenciado. Por favor, no final da vida útil deste produto, entregue no local de recolha apropriado para reciclagem designado pelo seu município.

11 CONJUNTO COMPLETO DO FECHO

Recorda-se que quem vende e motoriza uma porta/portão se transforma no construtor da máquina porta/portão automático, e deve preparar e conservar o folheto técnico que deverá conter os seguintes documentos (ver anexo V da Directiva Máquinas).

- Desenho global da porta/portão automático.
 - Esquema das conexões eléctricas e dos circuitos de comando.
 - Análise dos riscos compreendendo: a lista dos requisitos essenciais previstos no anexo I da Directiva Máquinas; a lista dos riscos apresentados da porta/portão e a descrição das soluções adoptadas.
- O instalador deve também:
- Conservar essas instruções de uso; conservar as instruções de uso dos outros componentes.
 - Preparar as instruções para o uso e as advertências gerais para a segurança (completando essas instruções de uso) e entregar exemplar ao utilizador.
 - Preencher o registo de manutenção e entregar um exemplar ao utilizador.
 - Redigir a declaração CE de conformidade e entregar um exemplar ao utilizador.
 - Preencher a etiqueta ou a placa completa da marca CE e aplicá-la na porta/portão.

N.B. O folheto técnico deve ser conservado e mantido à disposição das autoridades nacionais competentes pelo menos durante dez anos a contar da data de construção da porta/portão automático.



Schema elettrico con 211E, 211E electrical diagram, Schéma électrique avec 211E, Esquema eléctrico con 211E, Esquema eléctrico para 211E.

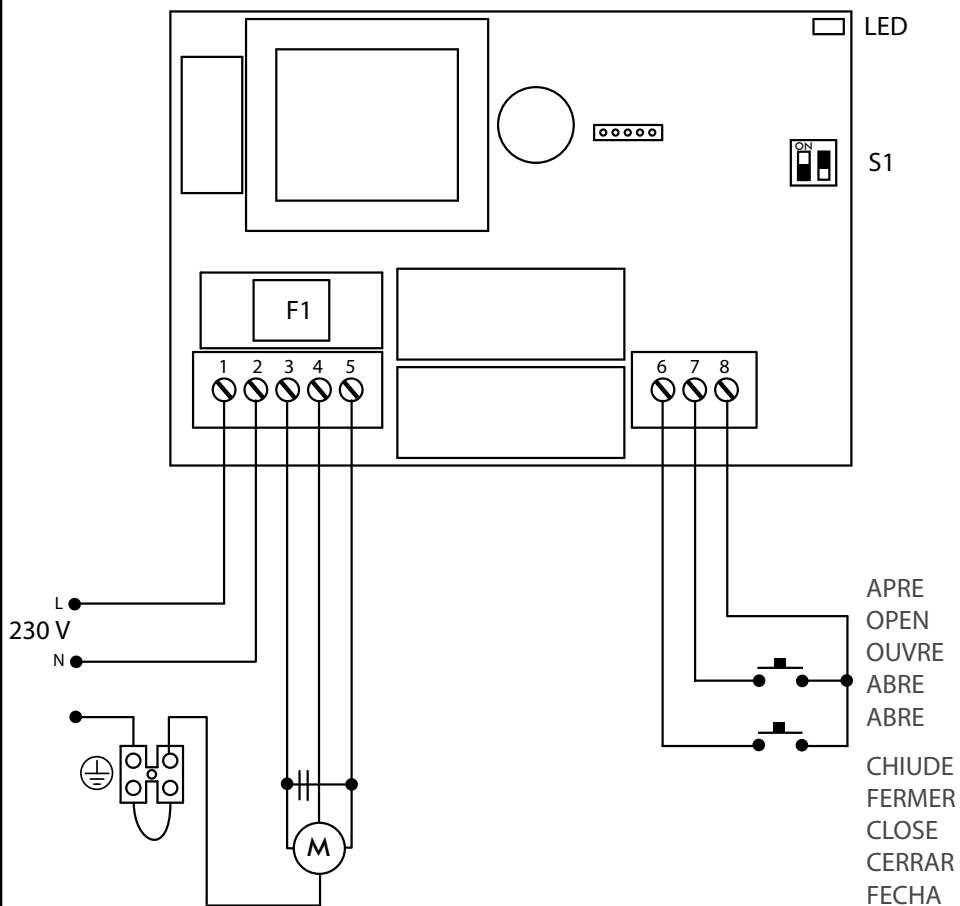



Schema elettrico con 211ER, 211ER electrical diagram, Schéma électrique avec 211ER, Esquema eléctrico con 211ER, Esquema eléctrico para 211ER.

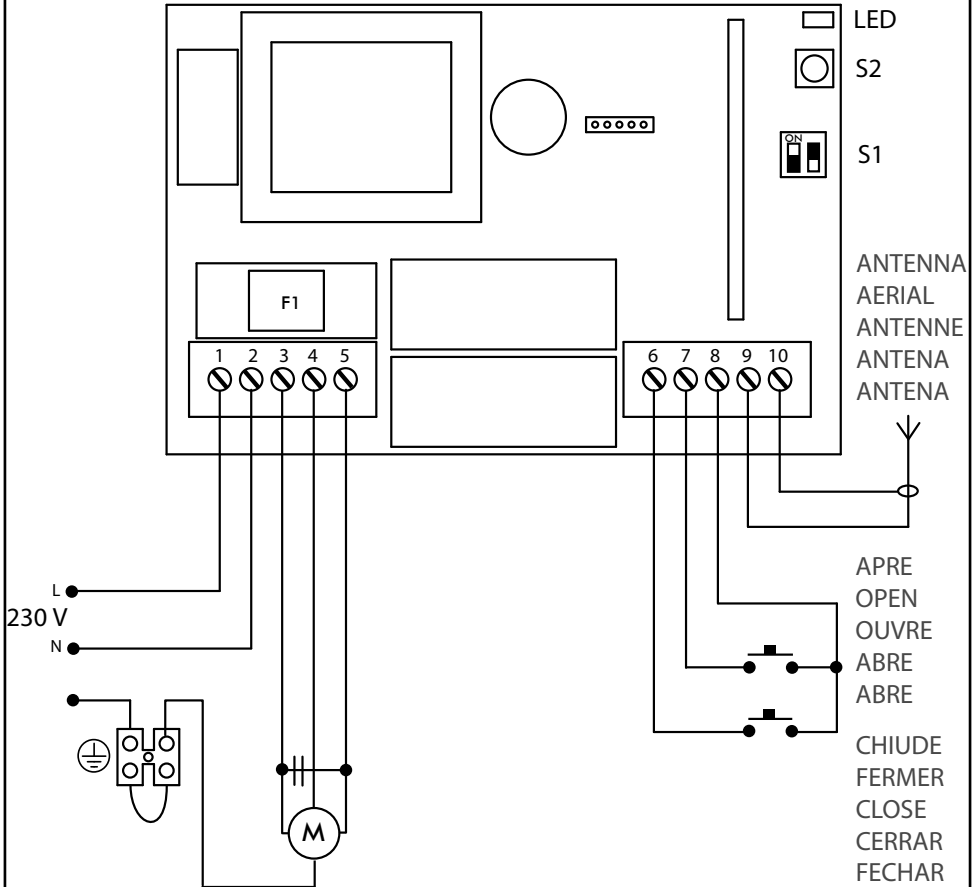

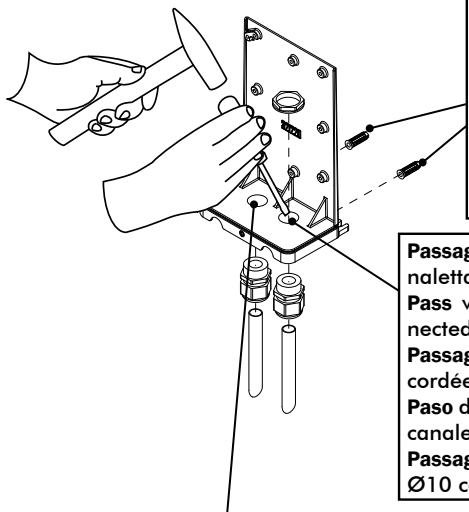

Eseguire il fissaggio alla parete usando opportuni tasselli per viti Ø5 (non fornite)
Fix the box on the wall with appropriate bushings to anchor screws Ø5 (not included)
Le fixer au mur en utilisant des douilles à expansion pour vis adéquates Ø5 (pas incluses)
Efectuar la fijación a la pared utilizando adecuados tacos para tornillos de Ø5 (no incluidos)
Executar a fixação a parede usando apropriadas rolhas para parafusos Ø5 (não fornecidas)

Passaggio cavi a bassissima tensione all'interno di una canaletta Ø10 raccordata con fermatubo PG16 (non forniti)
Pass very low tension cables inside a grommet Ø10 connected with a tube fastening PG16 (items not included)
Passage des fils à très basse tension dans un passe-fil Ø10 raccordée avec un bloque tube PG16 (ces outils ne sont pas inclus)
Paso de los cables de tensión muy baja por el interior de una canaleta de Ø10 unida con paratubo PG16 (no incluidos)
Passagem cabos a baixíssima tensão ao interno de um cano Ø10 com fixação do tubo PG16 (não fornecidos)

Passaggio cavi 230V all'interno di una canaletta Ø10 raccordata con fermacavi PG16 (non forniti)
Pass 230V cables inside a grommet Ø10 connected with a tube fastening PG16 (items not included)
Passage des fils 230V dans un passe-fil Ø10 raccordée avec un bloque tube PG16 (ces outils ne sont pas inclus)
Paso de los cables 230V por el interior de una canaleta de Ø10 unida con paratubo PG16 (no incluidos)
Passagem cabos 230V ao interno de um cano Ø10 com fixação do tubo PG16 (não fornecidos)

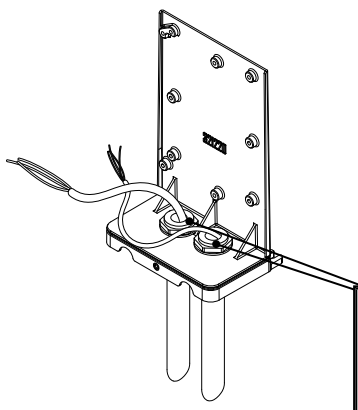
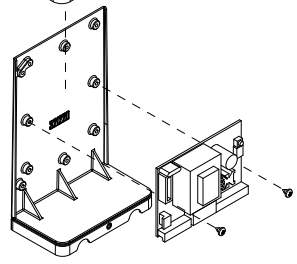
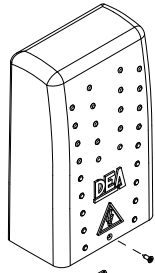

Stappare le canalette dopo il passaggio dei cavi
Seal the tubing trays after installing the wires
Étanchez les passe-fils après que vous avez passé des fils
Una vez colocados los cables, tapar las canaletas
Tapar os cabos depois de passar os fios eléctricos





**DICHIARAZIONE DI CONFORMITA'
DECLARATION OF CONFORMITY
DECLARATION DE CONFORMITÉ
DECLARACIÓN DE CONFORMIDAD
DECLARAÇÃO DE CONFORMIDADE**

Il sottoscritto, rappresentante il seguente costruttore
The undersigned, representative of following manufacturer
Le soussigné, représentant le fabricant suivant
El abajo firmante, representante el fabricante siguiente
O abaixo-assinado, representando o seguinte construtor

**DEA SYSTEM S.p.A.
Via Della Tecnica, 6
36013 PIOVENE ROCCHETTE (VI) - ITALY**

dichiara che gli apparecchi denominati
hereby certifies that the equipment known as
déclare que les appareils nommés
declara que los equipos denominados
declara que os aparelhos denominados

CENTRALE DI COMANDO 211E-211ER

sono conformi alle disposizioni legislative che traspongono le seguenti Direttive
conform to the laws and regulations that comply with the following Directives
sont conformes aux termes des lois qui respectent les Directives suivantes
son conformes con las disposiciones legislativas que incorporan las siguientes Directivas:
são em conformidade as disposições de lei que respeitam as Directivas seguintes

- **Direttiva 2006/95/CE (Direttiva Bassa Tensione)**
- **Direttiva 2004/108/CE (Direttiva EMC)**
- **Direttiva 99/5/CEE (Direttiva Radio) e successivi emendamenti**

e che sono state applicate le norme e/o specifiche tecniche di seguito indicate
and that the following norms and/or technical specification have been applied
et que les normes et/ou prescriptions techniques suivantes ont été appliquées
y que se han aplicado las normas y/o especificaciones técnicas indicadas a continuación:
e que foram aplicadas as normas e/ou especificações técnicas indicadas a seguir:

EN 60335-1:2002 + A11:2004 + A1:2004 + A12:2006 + A2:2006.

EN 61000-6-2 :2005; EN 61000-6-3 :2007.

EN 300 220-2 V2.1.2 + ; EN 301 489-01 V1.8.1.

Il sottoscritto dichiara che i prodotti elencati sopra non possono essere messi in funzione prima che la macchina sulla quale sono installati sia stata marcata CE in conformità a tutte le Direttive applicabili.

The underwritten declares that the above-mentioned products cannot be put into service unless the machinery they are installed on carry the EC Mark in conformity to all applicable Directives.

Le soussigné déclare que les produits énumérés ci-dessus ne peuvent pas être mis en service avant que la machine sur la quelle ils sont installés soit marquée CE en conformité à toutes les Directives applicables.

El suscrito declara que los productos arriba mencionados pueden ponerse en funcionamiento exclusivamente después de que la máquina en la que han sido instalados haya sido marcada CE en conformidad con todas las Directivas de aplicación.

O abaixo-assinado declara que os produtos citados acima, não podem ser colocados em função antes que a máquina na qual estão instalados foram marcada CE em conformidade a todas as Directivas aplicáveis.

PIOVENE ROCCHETTE (VI) ITALY, 04/02/09

LIEVORE TIZIANO
Amministratore



DEA SYSTEM S.p.A. - Via Della Tecnica, 6 - ITALY - 36013 PIOVENE ROCCHETTE (VI)
tel. +39 0445 550789 - fax +39 0445 550265 - Internet <http://www.deasystem.com> - e-mail: deasystem@deasystem.com