



IP2251ES • 2021-05-19

## Dítec LCU30H HomeLink COMPATIBLE

Manual de instalación de cuadro electrónico para automatismos de uno o dos motores 24V 

(Traducción de las instrucciones originales)

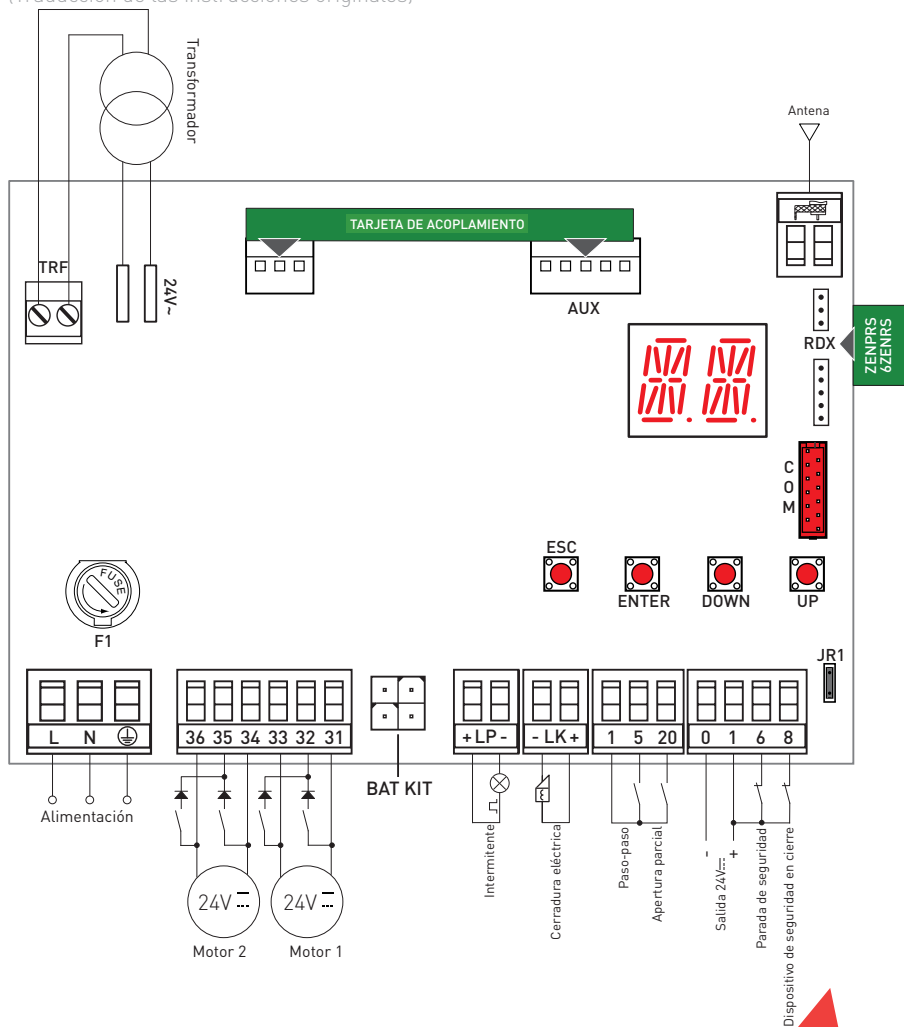

# Índice

	Tema	Página
<b>1.</b>	<b>Advertencias generales de seguridad</b>	<b>3</b>
1.1	Funciones de seguridad	4
<b>2.</b>	<b>Declaración de conformidad CE</b>	<b>4</b>
<b>3.</b>	<b>Datos técnicos</b>	<b>4</b>
3.1	Aplicaciones	4
<b>4.</b>	<b>Instalación conexión eléctricas</b>	<b>5</b>
4.1	Mantenimiento	7
4.2	Instalación tipo	7
4.3	Esquema de conexiones instalación tipo	8
<b>5.</b>	<b>Programación</b>	<b>9</b>
5.1	Encendido y apagado de la pantalla	9
5.2	Teclas de navegación	9
5.3	Mapa del menú	10
<b>6.</b>	<b>Secuencias rápidas de puesta en marcha</b>	<b>12</b>
6.1	Selección del tipo de automatismo	12
6.2	Configuración del número de hojas	12
6.3	Habilitación de configuración	12
6.4	Adición de radiocontroles	12
6.5	Configuración de los fines de carrera	13
6.6	Configuración de los dispositivos de seguridad	13
<b>7.</b>	<b>Ejemplos de aplicaciones de uso</b>	<b>14</b>
7.1	Automatismos de dos hojas batientes	14
7.2	Automatismos de una hoja batiente	14
<b>8.</b>	<b>Mandos</b>	<b>15</b>
8.1	Costa de seguridad autocontrolada SOFA1-SOFA2 o GOPAVRS	16
<b>9.</b>	<b>Salidas y accesorios</b>	<b>16</b>
<b>10.</b>	<b>Configuración de jumper</b>	<b>17</b>
<b>11.</b>	<b>Ajustes</b>	<b>18</b>
11.1	Menú principal	18
11.2	Menú de segundo nivel AT (Automatic Configurations)	19
11.2.1	Selección tipo de automatismo AT → AS y configuración específica por defecto	20
11.3	Menú de segundo nivel BC (Basic Configurations)	20
11.3.1	Parámetros adicionales configurables del nivel BC, disponibles con AT → AA habilitado	21
11.4	Menú de segundo nivel BA (Basic Adjustment)	22
11.4.1	Parámetros adicionales configurables del nivel BA, disponibles con AT → AA habilitado	23
11.5	Menú de segundo nivel RO (Radio Operations)	26
11.5.1	Parámetros adicionales configurables del nivel RO, disponibles con AT → AA habilitado	27
11.6	Menú de segundo nivel SF (Special Functions)	28
11.6.1	Parámetros adicionales configurables del nivel SF, disponibles con AT → AA habilitado	28
11.7	Menú de segundo nivel CC (Cycles Counter)	30
11.7.1	Parámetros adicionales configurables del nivel CC, disponibles con AT → AA habilitado	30
11.8	Menú de segundo nivel EM (Energy Management)	30
11.8.1	Parámetros adicionales configurables del nivel EM, disponibles con AT → AA habilitado	31
11.9	Menú de segundo nivel AP (Advanced Parameters)	31
11.9.1	Parámetros adicionales configurables del nivel AP, disponibles con AT → AA habilitado	32
<b>12.</b>	<b>Indicaciones visualizables en la pantalla</b>	<b>35</b>
12.1	Visualización del estado del automatismo	35
12.2	Visualización de dispositivos de seguridad y mandos	35
12.3	Visualización alarmas y anomalías	37
<b>13.</b>	<b>Detección de averías</b>	<b>40</b>

## Leyenda



Este símbolo indica instrucciones o notas relativas a la seguridad a las que se debe prestar especial atención.



Este símbolo indica informaciones útiles para el funcionamiento correcto del producto.



Configuración de fábrica

# 1. Advertencias generales de seguridad



El incumplimiento de las instrucciones contenidas en este manual puede provocar accidentes personales o daños en el equipo.  
Conserve estas instrucciones para futuras consultas.

Este manual de instalación está exclusivamente dirigido a personal cualificado. La instalación, las conexiones eléctricas y los ajustes deben realizarse aplicando con rigor la buena técnica y respetando la normativa vigente.

Este producto debe destinarse solamente al uso para el cual ha sido diseñado. Cualquier otro uso será considerado indebido y, por ende, peligroso. El fabricante no podrá considerarse responsable de posibles daños derivados de usos indebidos, erróneos o irrazonables del producto.

Lea detenidamente las instrucciones antes de comenzar la instalación del producto. Una instalación incorrecta puede ser causa de peligro.



El material del embalaje (plástico, poliestireno, etc.) no se debe tirar al medio ambiente y debe mantenerse fuera del alcance de los niños porque es una potencial fuente de peligro.

Antes de proceder con la instalación, compruebe que el producto se encuentra en perfectas condiciones.



No instale el producto en ambientes ni atmósferas explosivas: la presencia de gases o humos inflamables constituyen un grave peligro para la seguridad.

Los dispositivos de seguridad (fotocélulas, costas sensibles, paradas de emergencia, etc.) deben instalarse teniendo en cuenta: las normativas y directivas vigentes, el rigor en la buena técnica, el lugar de instalación, la lógica de funcionamiento del sistema y las fuerzas creadas por el automatismo.

Antes de conectar la alimentación eléctrica, compruebe que los datos de la placa corresponden a los de la red de distribución eléctrica. En la red de alimentación eléctrica, prevea un interruptor/seccionador omnipolar con distancia de apertura de los contactos igual o superior a 3mm.

Verifique que antes de la instalación eléctrica haya un interruptor diferencial y una protección de sobrecorriente adecuados, de conformidad con las prácticas de la buena técnica y las normativas vigentes.



Cuando sea requerido, conecte el automatismo a una instalación de puesta a tierra eficaz, realizada siguiendo la normativa vigente en materia de seguridad.

Durante las operaciones de instalación, mantenimiento y reparación, desactive la alimentación antes de abrir la tapa de acceso a los componentes eléctricos.

Los componentes eléctricos solo deben manipularse utilizando manguitos conductivos antiestáticos conectados a tierra. El fabricante del dispositivo declina toda responsabilidad derivada de la instalación de componentes incompatibles con la seguridad y el buen funcionamiento del aparato.

Utilice solo recambios originales para la reparación o la sustitución de los productos.

## 1.1 Funciones de seguridad

El cuadro electrónico Ditec LCU30H dispone de las siguientes funciones de seguridad:

- detección de obstáculos con limitación de las fuerzas;

El tiempo de respuesta máximo de las funciones de seguridad es 0,5s. El tiempo de reacción a la avería de una función de seguridad es 0,5s.

Las funciones de seguridad satisfacen las normas y el nivel de prestaciones que se indican a continuación:

EN ISO 13849-1:2015 Categoría 2 PL=c

EN ISO 13849-2:2012

No se puede eludir la función de seguridad ni de forma temporal ni de forma automática. No hay aplicada ninguna exclusión de avería.

## 2. Declaración CE de conformidad

ASSA ABLOY Entrance Systems AB declara que el cuadro electrónico tipo Ditec LCU30H es conforme a los requisitos esenciales y a las demás disposiciones pertinentes establecidas por las siguientes directivas CE:

Directiva EMC 2014/30/UE;

Directiva de baja tensión 2014/35/UE.

Directiva RED 2014/53/UE

Landskrona, 19-05-2021

Matteo Fino  
President B.A. PGA  



## 3. Datos técnicos

	LCU30H	LCU30HJ
Alimentación	230V - 50/60Hz	120V - 50/60Hz
Consumo	0,6A	1,2A
Fusible	1,6A	3,15A
Salida motor	24V $\bar{\bar{=}}$ 6A máx. [X 2]	
Alimentación accesorios 0-1	24V $\bar{\bar{=}}$ 0,5A pico / 0,3A continuo	
Temperatura ambiente	-20°C - +55°C	
Códigos radio memorizables	100 / 200 véase RO $\rightarrow$ MU $\rightarrow$ 20/10 (Apartado 11.6)	
Frecuencia radio	433,92MHz	
Grado de protección del contenedor	IP55	
Dimensiones del producto	187 x 261 x 102	
Ciclos de funcionamiento	Consulte las características del actuador utilizado.	

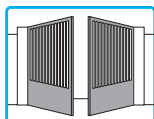
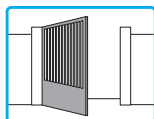

**NOTA:** La garantía de funcionamiento y las prestaciones declaradas solo se obtienen con accesorios y dispositivos de seguridad DITEC.

### 3.1 Aplicaciones de uso



## 4. Instalación y conexiones eléctricas

- Perfore las correspondientes marcas en la parte de debajo de la caja (Fig. 4.1).
- Fije el cuadro electrónico de forma permanente, se recomienda utilizar tornillos de cabeza plana ( $\emptyset$  máx. cabeza 10mm) de estrella (distancia entre los ejes indicada en la Fig. 4.2).
- Efectúe el paso de los prensaestopas y de los tubos corrugados por el lado inferior del contenedor.
- Antes de conectar la alimentación eléctrica, compruebe que los datos de la placa corresponden a los de la red de distribución eléctrica.
- En la red de alimentación eléctrica, prevea un interruptor/seccionador omnipolar con distancia de apertura de los contactos igual o superior a 3mm.
- Verifique que antes de la instalación eléctrica haya un interruptor diferencial y una protección de sobrecorriente adecuados.
- Para la alimentación, utilice un cable eléctrico tipo H05RN-F 3G1,5 y conéctelo en los bornes L (marrón), N (azul),  (amarillo/verde), presentes dentro del automatismo (Fig. 4.3, pág. 8).

**NOTA:** la sección de hilo máxima admitida es AWG14 (2mm<sup>2</sup>).

- A efectos de los requisitos esenciales de las Normas vigentes, vuelva a cerrar la tapa una vez efectuadas las conexiones con el borne.



Las conexiones a la red de distribución eléctrica y a otros eventuales conductores de baja tensión (230V), en el tramo exterior al cuadro eléctrico, deben realizarse en un recorrido independiente y separado de las conexiones a los dispositivos de mando y seguridad (MBTS= Muy Baja Tensión de Seguridad). Los tubos corrugados deben penetrar en el cuadro eléctrico a través de los orificios presentes en la caja de base varios centímetros.

- Asegúrese de que no haya bordes cortantes que puedan dañar los cables.
- Asegúrese de que los conductores de la alimentación de red (230V) y los conductores de accesorios (24V) estén separados.
- Los cables deben tener doble aislamiento; péuelos cerca de los correspondientes bornes de conexión y fíjelos mediante abrazaderas [A] (no suministradas por nosotros).
- Si es necesario, monte las bisagras a presión, en el fondo de la caja y en la tapa en el lado derecho o izquierdo, como prefiera (Fig. 4.4, pág. 8).

Después de los ajustes y las configuraciones, fije la tapa con los tornillos suministrados (Fig. 4.5, pág. 8).

Fig. 4.1

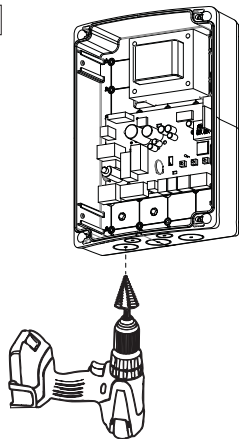

Fig. 4.2

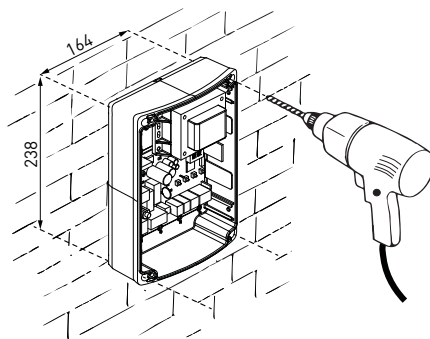

Fig. 4.3

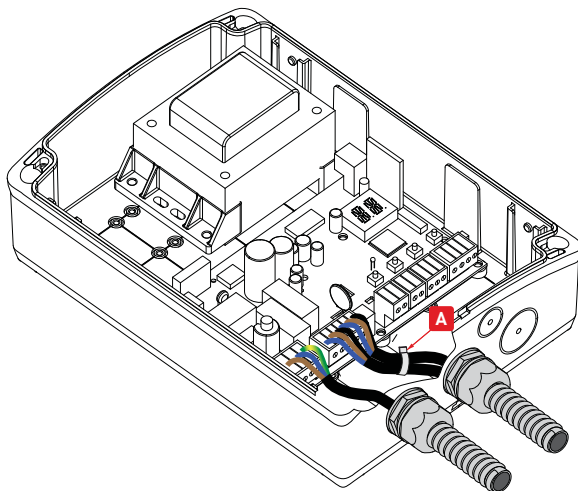

Fig. 4.4

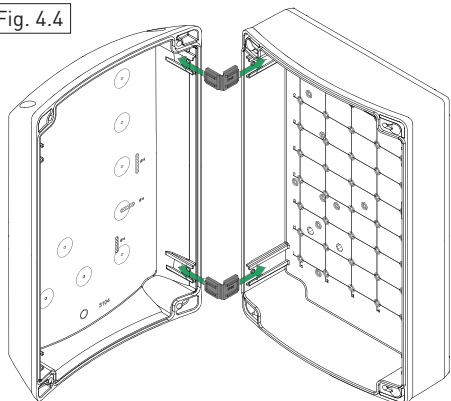
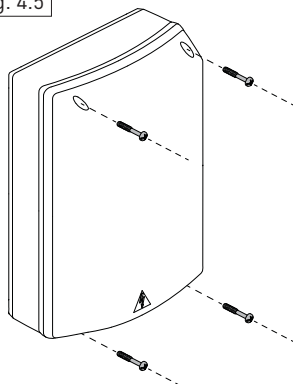

Fig. 4.5



## 4.1 Mantenimiento

El cuadro electrónico no requiere un mantenimiento especial.

Compruebe periódicamente la estanqueidad de las juntas de la caja y el buen estado de las conexiones eléctricas.

## 4.2 Instalación tipo

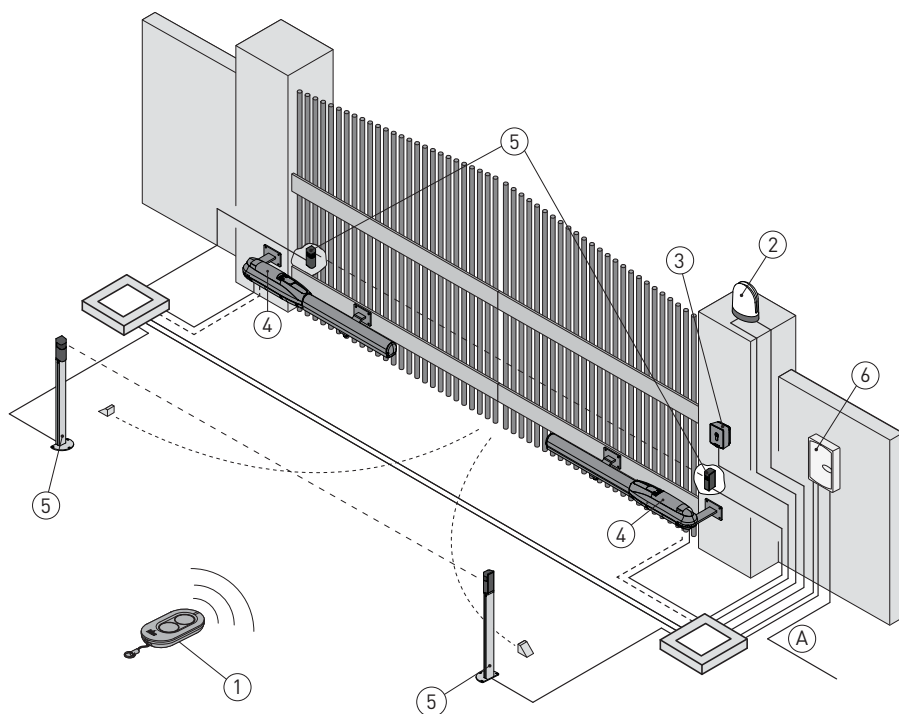

Ref.	Descripción	Cable
1	Transmisor	/
2	Intermitente	2 x 1mm <sup>2</sup>
	Antena (integrada en el intermitente)	coaxial 50Ω
3	Selector de llave	4 x 0,5mm <sup>2</sup>
	Teclado radio de combinación digital	/
4	Actuador	2 x 1,5mm <sup>2</sup>
	Actuador con fin de carrera	3 x 1,5mm <sup>2</sup>
5	Fotocélulas	4 x 0,5mm <sup>2</sup>
6	Cuadro electrónico	3G x 1,5mm <sup>2</sup>
A	Conecte la alimentación a un interruptor omnipolar de tipo homologado con distancia de apertura de los contactos de al menos 3mm (no suministrado). La conexión a la red debe seguir un recorrido independiente y separado de las conexiones a los dispositivos de mando y de seguridad.	

### 4.3 Esquema de conexiones instalación tipo

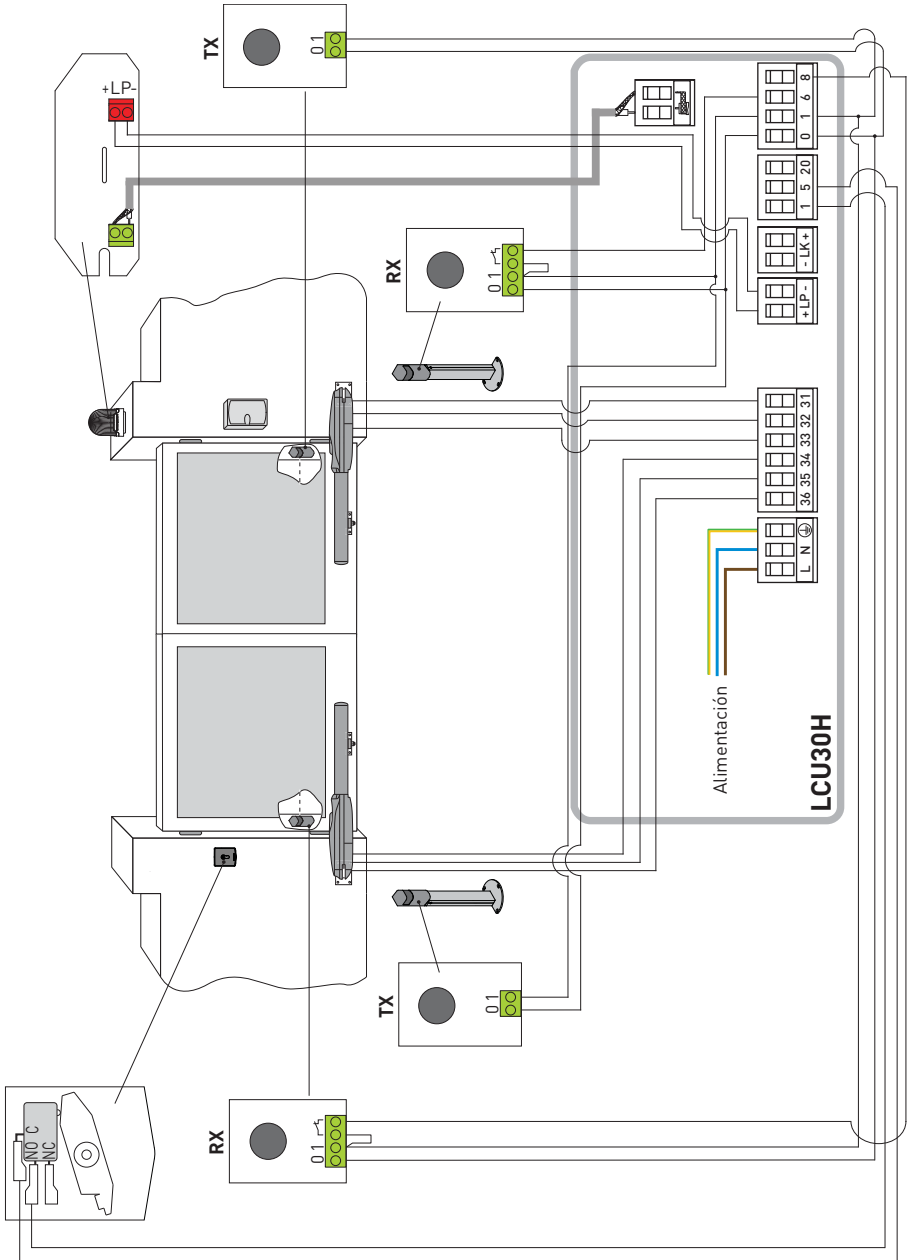



# 5. Programación



**NOTA:** la presión de las teclas puede ser rápida (presión inferior a los 2 segundos) o bien prolongada (presión superior a los 2 segundos). En caso de no estar especificado, la presión se entiende rápida. Para confirmar la configuración de un parámetro hay que realizar una presión prolongada.

## 5.1 Encendido y apagado de la pantalla

El procedimiento de encendido de la pantalla es el siguiente:



- pulse la tecla ENTER
- encendido de comprobación del funcionamiento de la pantalla
- visualización del menú de primer nivel **AT**

El procedimiento de apagado de la pantalla es el siguiente:

- pulse la tecla ESC

**NOTA:** la pantalla se apaga automáticamente después de 60 segundos de inactividad.

## 5.2 Teclas de navegación

- La presión simultánea de las teclas ↑ y ENTER ejecuta un mando de apertura.

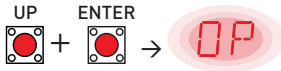

- La presión simultánea de las teclas ↓ y ENTER ejecuta un mando de cierre.

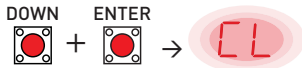

- La presión simultánea de las teclas ↑ y ↓ ejecuta un mando de POWER RESET. (Interrupción de la alimentación y reinicio del automatismo).



- Manteniendo presionada la tecla UP ↑ o DOWN ↓, se inicia el desplazamiento rápido de los menús.
- En algunos menús, se puede ver la unidad de medida del parámetro, pulsando la tecla ENTER tras visualizar el valor.

Ejemplo: Configuración de 10 segundos para el parámetro OB.

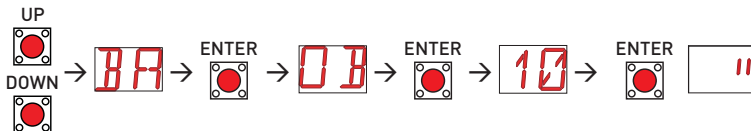

## 5.3 Mapa del menú

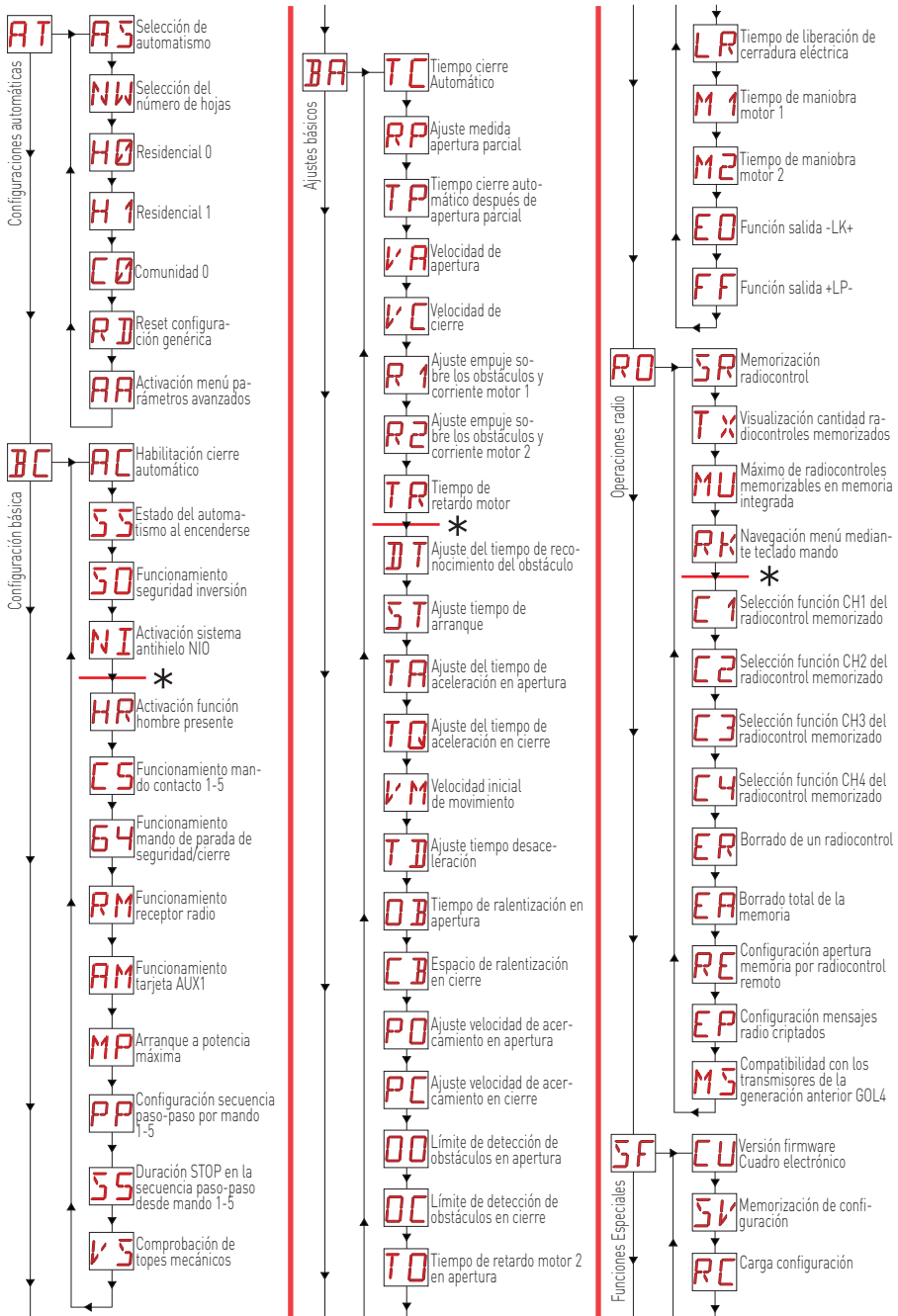

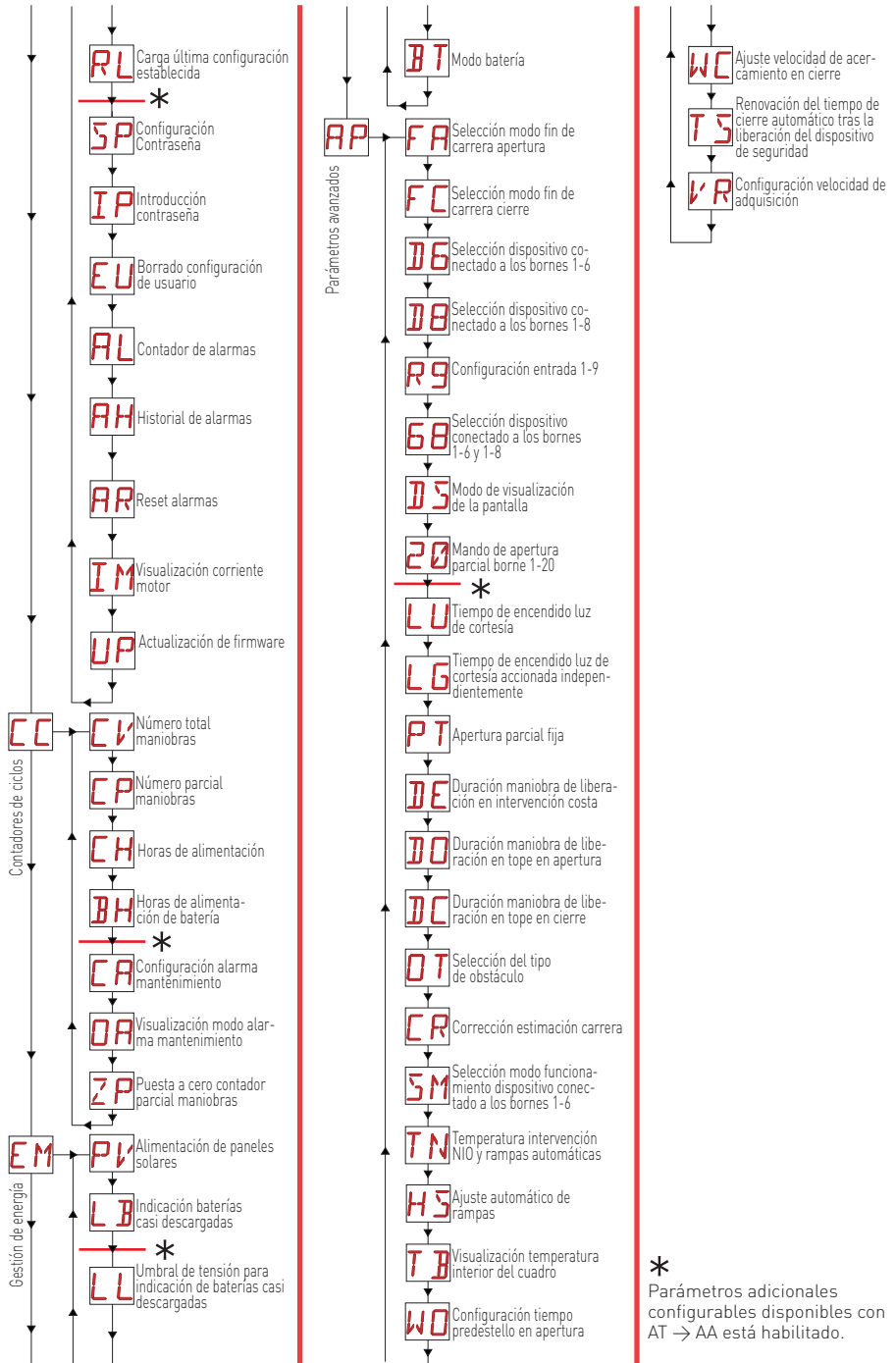

## 6. Secuencias rápidas de puesta en marcha

### 6.1 Selección del tipo de automatismo

#### Ejemplo de selección de automatismo PWR25

Configure



#### Ejemplo de selección de automatismo PWR35

Configure



**NOTA:** Si no está seleccionado ningún automatismo (alarma **M0** activa), mediante las teclas **UP** **DOWN** es posible acceder directamente a los valores del parámetro **AS**.

### 6.2 Configuración del número de hojas

#### Ejemplo de configuración de hoja individual

Configure



### 6.3 Habilitación de configuración

#### Modo paso-paso sin cierre automático (uso residencial)

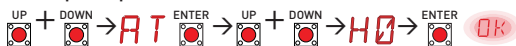

#### Modo paso-paso con cierre automático 1 min (uso residencial) [configuración de serie]



#### Modo apertura con cierre automático 1 min (uso comunidad)

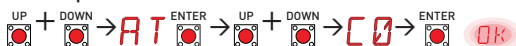

### 6.4 Adición de radiocontroles



## 6.5 Configuración de los fines de carrera

### Ejemplo 1 - La hoja se detiene en los topes mecánicos (configuración de serie)

Configure

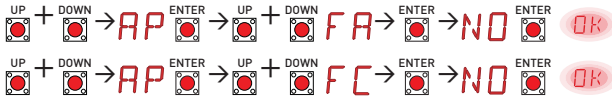

### Ejemplo 2 - La hoja se detiene en los fines de carrera

Configure

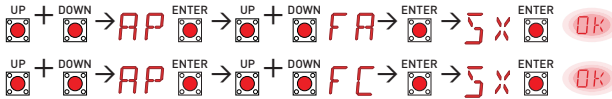

Con esta configuración, si se detecta algún obstáculo, durante la maniobra de apertura la hoja se detiene con maniobra de liberación, durante la maniobra de cierre la hoja vuelve a abrirse.

### Ejemplo 3 - La hoja se detiene en los topes mecánicos e invierte el sentido ante los obstáculos

Configure

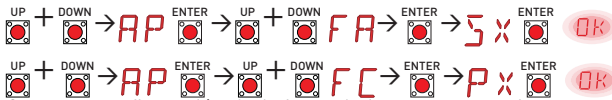

Con esta configuración, la hoja se detiene en su propio tope mecánico de cierre y en el fin de carrera en apertura.

Durante la maniobra de apertura, si se detecta algún obstáculo antes de la intervención del fin de carrera de parada, la hoja se detiene con una maniobra de liberación.

Durante la maniobra de cierre, si se detecta algún obstáculo antes de la intervención del fin de carrera de proximidad, la hoja vuelve a abrirse; después de la intervención del fin de carrera de proximidad la hoja se detiene en el obstáculo.

## 6.6 Configuración de los dispositivos de seguridad

### Ejemplo 1 - Configuración de fotocélulas conectadas a los bornes 1-8 y 1-6 [configuración de serie]

Configure

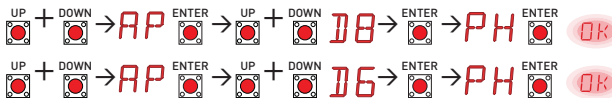

### Ejemplo 2 - Configuración costa de seguridad con safety test conectado simultáneamente a los bornes 1-6 y 1-8

Configure



# 7. Ejemplos de aplicaciones de uso

## 7.1 Automatismos de dos hojas batientes

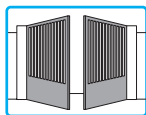

Cuando el cuadro electrónico Ditec LCU30H se utiliza en aplicaciones para automatismos de dos hojas batientes que se superponen, es posible efectuar las siguientes conexiones:

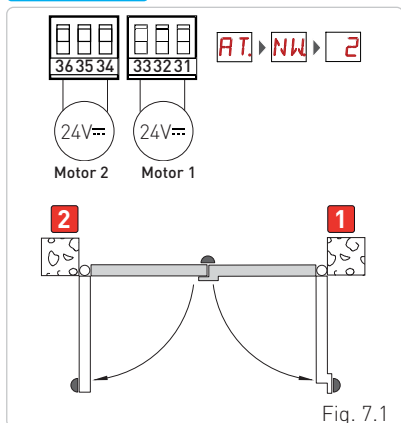

Fig. 7.1

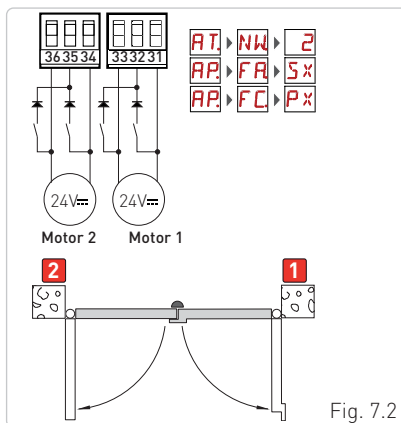
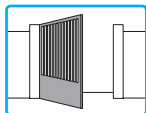

Fig. 7.2

(Fig. 7.1) Instalación con topes de sujeción mecánicos en apertura y en cierre y sin el uso de fines de carrera eléctricos.

(Fig. 7.2) Instalación con tope de sujeción mecánico en cierre y con el uso de fines de carrera eléctricos de parada en apertura y proximidad en cierre.

## 7.2 Automatismos de una hoja batiente



Cuando el cuadro electrónico Ditec LCU30H se utiliza en aplicaciones para automatismos de una hoja batiente, es posible efectuar las siguientes conexiones.

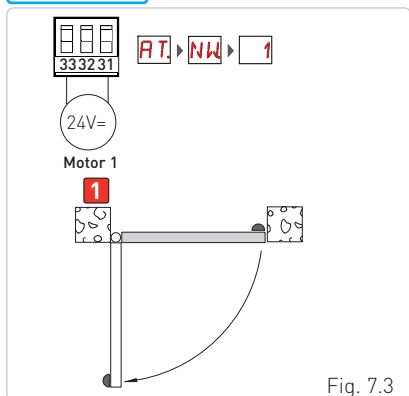

Fig. 7.3

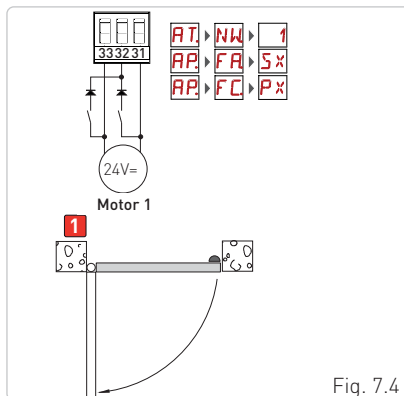

Fig. 7.4

(Fig. 7.3) Instalación con topes de sujeción mecánicos en apertura y en cierre y sin el uso de fines de carrera eléctricos.

(Fig. 7.4) Instalación con tope de sujeción mecánico en cierre y con el uso de fines de carrera eléctricos de parada en apertura y proximidad en cierre.

## 8. Mandos





Se recomienda la lectura del apartado 11 para conocer todos los detalles de los ajustes disponibles.

Mando	Función	Descripción
1 — 5	N.A.	<p>PASO-PASO</p> <p>Con la selección <b>BC</b> → <b>CS</b> → <b>1-5</b>, el cierre del contacto activa una maniobra de apertura o cierre en secuencia: apertura-parada-cierre-apertura.  <b>ATENCIÓN:</b> si está activado el cierre automático, la duración de la parada se selecciona mediante la selección <b>BC</b> → <b>SS</b>.                      La secuencia "apertura-parada-cierre-apertura" se puede cambiar a "apertura-parada-cierre-parada-apertura" seleccionando <b>BC</b> → <b>PP</b>.</p>
1 — 5	N.A.	<p>APERTURA</p> <p>Con la selección <b>BC</b> → <b>CS</b> → <b>1-3</b>, el cierre del contacto activa la maniobra de apertura.</p>
1 — 6	N.A.	<p>CIERRE</p> <p>Con la selección <b>BC</b> → <b>64</b> → <b>1-4</b>, el cierre del contacto activa la maniobra de cierre.</p>
1 — 6	N.C.	<p>PARADA DE SEGURIDAD</p> <p>Con la selección <b>BC</b> → <b>64</b> → <b>1-6</b>, la apertura del contacto de seguridad detiene e impide cualquier movimiento.  <b>NOTA:</b> para configurar las diversas funciones del contacto de seguridad, consulte la configuración del parámetro <b>AP</b> → <b>SM</b>.</p>
1 — 8	N.C.	<p>DISPOSITIVO DE SEGURIDAD EN CIERRE</p> <p>La apertura del contacto de seguridad provoca la inversión del movimiento (reapertura) durante la fase de cierre.                      Con la selección <b>BC</b> → <b>50</b> → <b>ON</b>, con el automatismo parado, la apertura del contacto impide cualquier maniobra.                      Con la selección <b>BC</b> → <b>50</b> → <b>OF</b>, con el automatismo parado, la apertura del contacto impide solamente la maniobra de cierre.</p>
1 — 6/8	N.C.	<p>DISPOSITIVO DE SEGURIDAD EN CIERRE Y EN APERTURA</p> <p>La apertura del contacto de seguridad detiene e impide todo movimiento.  <b>NOTA:</b> el funcionamiento corresponde al del contacto 1-6 con <b>AP</b> → <b>SM</b> → <b>05</b>.</p>
1 — 20	N.A.	<p>APERTURA PARCIAL</p> <p>El cierre del contacto activa una maniobra de apertura parcial.                      Con el automatismo detenido, el mando de apertura parcial efectúa la maniobra opuesta a la que haya precedido a la parada.</p>
1 — 20	N.C.	<p>CIERRE AUTOMÁTICO O STOP</p> <p>Con la selección <b>AP</b> → <b>20</b> → <b>1-2</b>, cierre permanente del contacto habilita el cierre automático si <b>AC</b> → <b>1-2</b>.                      Con la selección <b>AP</b> → <b>20</b> → <b>1-9</b>, la apertura del contacto de seguridad provoca la parada del movimiento.  <b>NOTA:</b> el intermitente realiza un destello.</p>





**ATENCIÓN:** conecte con puente todos los contactos N.C. que no se utilicen o desactívelos con el menú correspondiente. Los bornes con el mismo número son equivalentes.

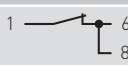

## 8.1 Costa de seguridad autocontrolada SOFA1-SOFA2 o GOPAVRS

Mando	Función	Descripción
	SAFETY TEST	Introduzca el dispositivo SOFA1-SOFA2 o GOPAVRS en el correspondiente alojamiento para tarjetas de acoplamiento AUX1 o AUX2. Si el test falla, se mostrará en la pantalla un mensaje de alarma.
	N.C. PARADA DE SEGURIDAD	Con la selección <b>AP</b> → <b>DB</b> → <b>541</b> , conecte el contacto de salida del dispositivo de seguridad a los bornes 1-6 del cuadro electrónico (en serie con el contacto de salida de la fotocélula, si lo hubiera).
	N.C. DISPOSITIVO DE SEGURIDAD EN CIERRE	Con la selección <b>AP</b> → <b>DB</b> → <b>541</b> , conecte el contacto de salida del dispositivo de seguridad a los bornes 1-8 del cuadro electrónico (en serie con el contacto de salida de la fotocélula, si lo hubiera).
	N.C. DISPOSITIVO DE SEGURIDAD EN CIERRE Y EN APERTURA	Con la selección <b>AP</b> → <b>68</b> → <b>541</b> , conecte el contacto de salida del dispositivo de seguridad a los bornes 1-6-8 del cuadro electrónico (en serie con el contacto de salida de la fotocélula, si lo hubiera). Si <b>68</b> → <b>541</b> , <b>DB</b> y <b>DB</b> no pueden ser <b>P41</b> o <b>541</b> .

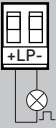
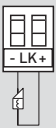
## 9. Salidas y accesorios

Salida	Valor Accesorios	Descripción
	24V $\approx$ / 0,3A	<b>Alimentación accesorios.</b> Salida para alimentación accesorios externos. <b>NOTA:</b> la absorción máxima de 0,3A corresponde a la suma de todos los bornes 1. El piloto de cancela abierta (1-13) no se cuenta en los 0,3A indicados arriba, el valor máximo que se debe considerar es 3W.
	GOL148REA	Si se utiliza el receptor radio GOL868R4 (868,35 MHz), conecte el cable de antena (90 mm) suministrado.
	FL24 24V $\approx$ / 25W	<b>Salida de 24V<math>\approx</math> configurable (por defecto: intermitente)</b> Se puede seleccionar la configuración de predestello desde el menú de tercer nivel <b>AP</b> → <b>WD</b> y/o <b>AP</b> → <b>WC</b> . Para modificar el modo de funcionamiento de la salida LP, vaya a la selección <b>BA</b> → <b>FF</b> . <b>i</b> <b>NOTA:</b> compatible con cerraduras eléctricas de 12/24~
	24V $\approx$ / 15W	<b>Salida de 24V<math>\approx</math> configurable (por defecto: cerradura eléctrica)</b> Se activa cuando se inicia la maniobra con el automatismo cerrado. Para modificar el modo de funcionamiento de la salida LK, vaya a la selección <b>BA</b> → <b>EO</b> . <b>i</b> <b>NOTA:</b> compatible con cerraduras eléctricas de 12/24~
AUX	SOFA1 - SOFA2 GOPAVRS LAB9 BIXR2 BIXPR2 LAN7S MOBCRE	El cuadro electrónico está dotado de dos ranuras para las tarjetas de mando y de seguridad de acoplamiento. La acción de la tarjeta de mando se puede seleccionar mediante la selección <b>BC</b> → <b>AM</b> . Si se utilizan tarjetas radio de acoplamiento, retire el módulo RDX. La pantalla muestra <b>RV</b> . Atención: la introducción y extracción de la tarjeta de acoplamiento se debe realizar sin que haya alimentación eléctrica.



Salida	Valor Accesorios	Descripción
<b>RDX</b> 	ZENRS ZENPRS	<p>El cuadro electrónico está dotado de un alojamiento para módulos tipo receptor radio de fábrica ZENRS (433,92MHz). Sustituible por un módulo receptor radio tipo ZENPRS (868,35MHz).</p> <p>El funcionamiento se selecciona mediante la selección <b>BC</b> → <b>RM</b>.</p> <p>Si se utilizan tarjetas radio de acoplamiento, retire el módulo RDX. La pantalla muestra <b>RV</b>.</p> <p><b>ATENCIÓN:</b> la inserción y la extracción de los módulos deben efectuarse sin alimentación eléctrica.</p>
<b>COM</b> 	BIXMR2	<p><b>COM</b> - Permite guardar las configuraciones de funcionamiento mediante la función <b>SF</b> → <b>SV</b>.</p> <p>Las configuraciones memorizadas se pueden abrir mediante la función <b>SF</b> → <b>RC</b>.</p> <p><b>COM</b> - El módulo de memoria permite memorizar los radio-contrroles. En caso de sustitución del cuadro electrónico, el módulo de memoria en uso puede introducirse en el nuevo cuadro electrónico.</p> <p><b>ATENCIÓN:</b> la inserción y la extracción del módulo de memoria deben efectuarse prestando atención al sentido de colocación y sin alimentación eléctrica.</p>
<b>BAT</b> 	SBU	<p><b>BAT - Funcionamiento con batería.</b></p> <p>Si hay tensión de línea las baterías se mantienen cargadas. Si no hay tensión de línea, las baterías alimentan el cuadro hasta el restablecimiento de la línea o hasta que la tensión de las baterías desciende por debajo del umbral de seguridad. En éste último caso el cuadro electrónico se apaga. Atención: para la recarga, las baterías deben estar siempre conectadas al cuadro electrónico. Controle periódicamente la eficacia de la batería.</p> <p><b>NOTA:</b> la temperatura de funcionamiento de las baterías recargables se sitúa entre +5 °C y +40 °C.</p> <p>Para la gestión avanzada del funcionamiento con batería, consulte el menú <b>EM</b>.</p>

## 10. Configuración de jumper

Jumper	Descripción	OFF	ON
JR1	Selección modo pantalla.	<p><b>Modo visualización.</b></p> <p>Solamente es posible visualizar los valores y los parámetros presentes.</p>	<p>Modo mantenimiento.</p> <p>Es posible visualizar y modificar los valores y los parámetros presentes.</p> <p>La entrada en modo mantenimiento se señala mediante el encendido permanente del punto derecho en la pantalla.</p>

# 11. Ajustes

**i** **NOTA:** es posible que a causa del tipo de automatismo y del cuadro electrónico algunos menús no estén disponibles.

## 11.1 Menú principal

Pantalla	Descripción
<b>AT</b>	<b>AT - Automatic Configurations.</b> El menú permite gestionar las configuraciones automáticas del cuadro electrónico.
<b>BC</b>	<b>BC - Basic Configurations.</b> El menú permite visualizar y modificar la configuración principal del cuadro electrónico.
<b>BA</b>	<b>BA - Basic Adjustments.</b> El menú permite visualizar y modificar los ajustes principales del cuadro electrónico. <b>NOTA:</b> algunas configuraciones requieren al menos tres maniobras hasta lograr el ajuste correcto.
<b>RO</b>	<b>RO - Radio Operations.</b> El menú permite gestionar las funciones de radio del cuadro electrónico (gestión de alarmas, habilitación de diagnóstico, actualización de FW).
<b>SF</b>	<b>SF - Special Functions.</b> El menú permite configurar la contraseña y gestionar las funciones especiales en el cuadro electrónico.
<b>CC</b>	<b>CC - Cycles Counter.</b> El menú permite visualizar el número de maniobras realizadas por el automatismo y gestionar las intervenciones de mantenimiento.
<b>EM</b>	<b>EM - Energy Management.</b> El menú permite visualizar y modificar la configuración y los ajustes relativos al ahorro energético (Green Mode y gestión de baterías).
<b>AP</b>	<b>AP - Advanced Parameters.</b> El menú permite visualizar y modificar la configuración y los ajustes avanzados del cuadro electrónico (modo de fin de carrera, selección de dispositivos conectados a bornes, ajustes de duración de la maniobra de liberación, ajustes de intermitente...) <b>NOTA:</b> algunas configuraciones requieren al menos tres maniobras hasta lograr el ajuste correcto.

Desde el menú principal, es posible acceder al menú de segundo nivel con el siguiente procedimiento:

- mediante las teclas  y , seleccione la función deseada
- pulse la tecla  para confirmar

Después de la confirmación de la selección se accede al menú de segundo nivel.

Para cada función del menú principal, hay disponible también una serie de configuraciones adicionales, visibles habilitando la función **AA** (véase el apartado siguiente)

**i** **NOTA:** para comprobar la modificación efectiva de los parámetros, salga y vuelva a entrar en el parámetro modificado. Las modificaciones tendrán efecto a partir de la maniobra siguiente.

## 11.2 Menú de segundo nivel AT (Automatic Configurations)

AT - Automatic configurations	Pantalla	Descripción	Selecciones disponibles		
		<b>AS - Selección de automatismo.</b> Esta selección preconfigura el tipo de motor y un subsistema de parámetros ligados al mecanismo del automatismo para una instalación estándar. Véase Selección del tipo de automatismo, apartado 11.2.1. Es posible modificar de todas formas cada parámetro en caso necesario.			
		<b>NW - Selección del número de hojas.</b> En el caso de los automatismos de una sola hoja, conecte el motor 1.			
		<b>H0 - Configuración predefinida uso residencial 0.</b> Esta selección carga valores predefinidos para algunos parámetros base: AC - habilitación cierre automático : 1-2 C5 - funcionamiento mando paso-paso/apertura: paso-paso RM - funcionamiento mando radio : paso-paso AM - funcionamiento de la tarjeta de acoplamiento AUX: paso-paso SS - selección del estado del automatismo al encenderse: abierto			
		<b>H1 - Configuración predefinida uso residencial 1.</b> Esta selección carga valores predefinidos para algunos parámetros base: AC - habilitación cierre automático : habilitada TC - configuración tiempo cierre automático : 1 minuto C5 - funcionamiento mando paso-paso/apertura : paso-paso RM - funcionamiento mando radio : paso-paso AM - funcionamiento de la tarjeta de acoplamiento AUX: paso-paso SS - selección del estado del automatismo al encenderse: cerrado			
		<b>C0 - Configuración predefinida uso comunidad 0.</b> Esta selección carga valores predefinidos para algunos parámetros base: AC - habilitación cierre automático : habilitada TC - configuración tiempo cierre automático : 1 minuto C5 - funcionamiento mando paso-paso/apertura : apertura RM - funcionamiento mando radio : apertura AM - funcionamiento de la tarjeta de acoplamiento AUX: apertura SS - selección del estado del automatismo al encenderse: cerrado			
		<b>RD - Reset configuración general (SETTINGS RESET).</b> ENTER →  → ENTER →			
		<b>AA - Activación de parámetros adicionales configurables para cada función del menú principal.</b> ENTER →			
		Tras la activación se puede desplazar por los menús de tercer nivel. Los menús de tercer nivel están activos durante 30 min.			

## 11.2.1 Selección del tipo de automatismo **AT** → **AS** y configuración específica por defecto

<b>AS</b> Tipo de automatismo	<b>Modelo</b>	<b>R1-R2</b> Empuje sobre los obstáculos y corriente	<b>VA - VC</b> Velocidad en apertura y cierre	<b>VR</b> Velocidad de adquisición	<b>PO-PC</b> Velocidad en acercamiento	<b>TA</b> Tiempo de aceleración en apertura	<b>TQ</b> Tiempo de aceleración en cierre	<b>VM</b> Velocidad inicial de la rampa
<b>01</b>	OBBI3BH	50	24	18	07	2	3	03
<b>02</b>	ARCBH	70	14	10	06	2	3	03
<b>03</b>	FACIL3H	50	12	10	05	2	3	03
<b>04</b>	LUX03BH-4BH	40	16	12	06	1	2	10
<b>05</b>	PWR25H	50	18	10	05	2	3	03
<b>06</b>	PWR35H	50	20	12	06	2	3	03
<b>07</b>	PWR40H	40	22	15	06	1	2	10

## 11.3 Menú de segundo nivel BC (Basic Configurations)



BC - Basic configurations	Pantalla	Descripción	Selecciones disponibles
	<b>AC</b>	<b>AC - Habilitación cierre automático.</b> ON - Habilitado. 1-2 - Dependiente de la entrada 1-2.	<b>ON1-2</b> <u>          </u>
	<b>SS</b>	<b>SS - Selección estado del automatismo al encenderse.</b> OP - Abierto. CL - Cerrado. Indica cómo el cuadro electrónico considera el automatismo en el momento del encendido o después de un mando POWER RESET.	<b>OPCL</b> <u>          </u>
	<b>SO</b>	<b>SO - Habilitación funcionamiento seguridad de inversión.</b> ON - Habilitado. OF - Deshabilitado. Cuando está habilitado (ON) con el automatismo parado, si el contacto 1-8 está abierto, se impide cualquier maniobra. Cuando está deshabilitado (OF) con el automatismo parado, si el contacto 1-8 está abierto, es posible activar la maniobra de apertura.	<b>ON</b> <u>          </u> <b>OF</b>
	<b>NI</b>	<b>NI - Habilitación sistema electrónico antihielo NIO.</b> ON - Habilitado. OF - Deshabilitado. Cuando está habilitado (ON), mantiene la eficacia del motor incluso a baja temperatura ambiente. <b>NOTA:</b> para un correcto funcionamiento, el cuadro electrónico debe estar a la misma temperatura ambiente que los motores. La temperatura de intervención del NIO se puede configurar mediante la selección <b>AP</b> → <b>TN</b> .	<b>ON</b> <u>          </u> <b>OF</b> <u>          </u>

### 11.3.1 Parámetros adicionales configurables del nivel BC, disponibles con **AT** → **AA** habilitado

BC - Basic configurations	Pantalla	Descripción	Selecciones disponibles	
	<b>HR</b>	HR - <b>Habilitación función hombre presente.</b> ON - Habilitado. OF - Deshabilitado. NOTA: Configure <b>HR</b> → <b>ON</b> solo si <b>64</b> → <b>1-4</b> y <b>CS</b> → <b>1-3</b> .	<b>ON</b>	<b>OF</b>
	<b>CS</b>	<b>C5 - Funcionamiento mando asociado al contacto 1-5.</b> 1-5 - Paso-paso. 1-3 - Apertura.	<b>1-5</b>	<b>1-3</b>
	<b>64</b>	<b>64 - Funcionamiento mando de parada de seguridad/cierre.</b> 1-4 - Cierre 1-6 - Parada de seguridad	<b>1-4</b>	<b>1-6</b>
	<b>RM</b>	<b>RM - Funcionamiento receptor radio.</b> 1-5 - Paso-paso. 1-3 - Apertura.	<b>1-5</b>	<b>1-3</b>
	<b>AM</b>	<b>AM - Funcionamiento de la tarjeta de mando de acoplamiento AUX1.</b> 1-5 - Paso-paso. 1-3 - Apertura.	<b>1-5</b>	<b>1-3</b>
	<b>MP</b>	<b>MP - Arranque a potencia máxima.</b> ON - Durante el arranque aumenta hasta el máximo el empuje en los obstáculos. OFF - Durante el arranque el empuje en los obstáculos está regulado por <b>R 1-R2</b> .	<b>ON</b>	<b>OF</b>
	<b>PP</b>	<b>PP - Configuración de la secuencia paso-paso desde el mando 1-5.</b> ON - Apertura-Parada-Cierre-Parada-Apertura. OF - Apertura-Parada-Cierre-Apertura.	<b>ON</b>	<b>OF</b>
	<b>S5</b>	<b>S5 - Duración del STOP en la secuencia paso-paso desde el mando 1-5.</b> ON - Permanente. OF - Temporal.	<b>ON</b>	<b>OF</b>
	<b>V5</b>	<b>VS - Comprobación de topes mecánicos.</b> Cuando está habilitado (ON), en cada conexión de la alimentación, el automatismo comprueba automáticamente los topes mecánicos y/o los fines de carrera de parada en apertura y en cierre a la velocidad configurada con el ajuste <b>AP</b> → <b>V.R</b> . Durante la maniobra de adquisición, la pantalla muestra el mensaje <b>MQ</b> y el cierre se realiza en una hoja cada vez ( <b>1C</b> ).	<b>ON</b>	<b>OF</b>







## 11.4 Menú de segundo nivel BA (Basic Adjustment)

Pantalla	Descripción	Selecciones disponibles
<b>TC</b>	<b>TC - Configuración tiempo de cierre automático. [s]</b> El ajuste se realiza con diferentes intervalos de sensibilidad. <ul style="list-style-type: none"> <li>de 0" a 59" con intervalos de 1 segundo.</li> <li>de 1' a 2' con intervalos de 10 segundos.</li> </ul>	
<b>RP</b>	<b>RP - Ajuste de la medida de apertura parcial. [%]</b> Regula el porcentaje de maniobra respecto a la apertura total del automatismo. La apertura parcial se realiza en la hoja 1. 10 - Mínimo. 99 - Máximo.	
<b>TP</b>	<b>TP - Configuración del tiempo de cierre automático después de la apertura parcial. [s]</b> El ajuste se realiza con diferentes intervalos de sensibilidad. <ul style="list-style-type: none"> <li>de 0" a 59" con intervalos de 1 segundo.</li> <li>de 1' a 2' con intervalos de 10 segundos.</li> </ul>	
<b>VA</b>	<b>VA - Velocidad de apertura. [V]</b>	 Véase el apartado 11.2.1
<b>VC</b>	<b>VC - Velocidad de cierre. [V]</b>	 Véase el apartado 11.2.1
<b>R1</b>	<b>R1 - Ajuste del empuje sobre los obstáculos y de la corriente del motor 1. [%]</b> El cuadro electrónico posee un dispositivo de seguridad que, en presencia de un obstáculo: <ul style="list-style-type: none"> <li>en la apertura, detiene el movimiento y, si está fuera del espacio límite de detección de obstáculos, realiza una maniobra de liberación de una duración ajustable con la selección <b>AP</b> → <b>DE</b> ;</li> <li>en cierre, fuera del espacio límite de detección de obstáculos, invierte el movimiento;</li> <li>en cierre, dentro del espacio límite de detección de obstáculos, detiene el movimiento.</li> </ul> Lo El espacio límite de detección de obstáculos en apertura y en cierre se determina según el tipo de fin de carrera instalado; a falta de fin de carrera, se determina en función de las selecciones <b>BA</b> → <b>00</b> y <b>BA</b> → <b>0C</b> . 00 - Empuje mínimo. 99 - Empuje máximo.	 Véase el apartado 11.2.1

Pantalla	Descripción	Selecciones disponibles
R2	<b>R2 - Ajuste del empuje sobre los obstáculos y de la corriente del motor 2. [%]</b> El cuadro electrónico posee un dispositivo de seguridad que, en presencia de un obstáculo: <ul style="list-style-type: none"> <li>- en la apertura, detiene el movimiento y, si está fuera del espacio límite de detección de obstáculos, realiza una maniobra de liberación de una duración ajustable con la selección <b>AP</b> → <b>DE</b>;</li> <li>- en cierre, fuera del espacio límite de detección de obstáculos, invierte el movimiento;</li> <li>- en cierre, dentro del espacio límite de detección de obstáculos, detiene el movimiento.</li> </ul> El espacio límite de detección de obstáculos en apertura y en cierre se determina según el tipo de fin de carrera instalado; a falta de fin de carrera, se determina en función de las selecciones <b>BA</b> → <b>00</b> y <b>BA</b> → <b>DC</b> . <b>00</b> - Empuje mínimo. <b>99</b> - Empuje máximo.	 Véase el apartado 11.2.1
	<b>TR - Tiempo de retardo del motor. [s]</b> Tiempo de retardo con el que la hoja 1 llega al cierre con respecto a la hoja 2. 00+30 s	

 **NOTA:** efectúe los ajustes de forma gradual y espere a haber realizado al menos tres maniobras completas antes de que el cuadro electrónico pueda ajustarse correctamente y detectar posibles roces durante las maniobras.

#### 11.4.1 Parámetros adicionales configurables del nivel BA, disponibles con **AT** → **AA** habilitado

Pantalla	Descripción	Selecciones disponibles
DT	<b>DT - Ajuste del tiempo de reconocimiento del obstáculo. [s/100]</b> 10 - Mínimo. 60 - Máximo. <b>NOTA:</b> el ajuste del parámetro se realiza en centésimas de segundo.	
ST	<b>ST - Ajuste del tiempo de arranque. [s]</b> 0,5 - Mínimo. 3,0 - Máximo.	
TA	<b>TA - Ajuste del tiempo de aceleración en apertura. [s]</b> 0,5 - Mínimo. 9,9 - Máximo.	 Véase el apartado 11.2.1
TQ	<b>TQ - Ajuste del tiempo de aceleración en cierre. [s]</b> 0,5 - Mínimo. 9,9 - Máximo.	 Véase el apartado 11.2.1
VM	<b>VM - Velocidad inicial de movimiento. [V]</b> 00 - Mínimo. 15 - Máximo. (Véase el apartado 11.2.1)	
TD	<b>TD - Ajuste del tiempo de desaceleración. [%]</b> Ajusta la pendiente de la rampa de desaceleración. 10 - Mínimo. 99 - Máximo.	

BA - Basic adjustment

Pantalla	Descripción	Selecciones disponibles
	<b>OB - Configuración del tiempo de ralentización en apertura. [s]</b> Indica cuánto tiempo antes del final de la carrera de apertura comienza la rampa de desaceleración. 00 - Mínimo. 30 - Máximo.	 10
	<b>CB - Configuración del tiempo de ralentización en cierre. [s]</b> Indica cuánto tiempo antes del final de la carrera de apertura comienza la rampa de desaceleración. 00 - Mínimo. 30 - Máximo.	 10
	<b>PO - Ajuste de la velocidad de acercamiento en apertura. [V]</b> Indica la velocidad desde el final de la rampa de desaceleración hasta el final de la carrera de apertura. 03 - Mínimo. 10 - Máximo. <b>NOTA:</b> Si se produjeran vibraciones rápidas seguidas (chattering) en cancelas de mucho peso e instaladas ligeramente en pendiente, será necesario aumentar progresivamente la velocidad de acercamiento.	 Véase el apartado 11.2.1
	<b>PC - Ajuste de la Velocidad de acercamiento en cierre. [V]</b> Indica la velocidad desde el final de la rampa de desaceleración hasta el final de la carrera de cierre. 03 - Mínimo. 10 - Máximo.	 Véase el apartado 11.2.1
	<b>OO - Límite de detección de obstáculos en apertura. [%]</b> Indica el porcentaje del espacio recorrido durante <b>BA</b> → <b>OB</b> o después de la detección del fin de carrera de apertura <b>AP</b> → <b>FA</b> → <b>RA</b> en la que está desactivada la maniobra de liberación. <b>NOTA:</b> no activo si <b>AP</b> → <b>FA</b> → <b>Sx</b> o si <b>AP</b> → <b>FA</b> → <b>Px</b> .	 99
	<b>OC - Límite de detección de obstáculos en cierre. [%]</b> Indica el porcentaje del espacio recorrido durante <b>BA</b> → <b>CB</b> o después de la detección del fin de carrera de cierre <b>AP</b> → <b>FC</b> → <b>RA</b> en el que está desactivada la inversión. <b>NOTA:</b> no activo si <b>AP</b> → <b>FC</b> → <b>Sx</b> y si <b>AP</b> → <b>FC</b> → <b>Px</b> .	 99
	<b>TO - Configuración tiempo de retardo motor 2 en apertura. [s]</b> Ajuste en segundos del tiempo de retardo del arranque de maniobra del motor 2 con respecto al motor 1.	 03
	<b>LR - Tiempo de liberación de la cerradura eléctrica. [s]</b> Si está habilitado, indica el tiempo de activación de la cerradura eléctrica para el arranque de cada maniobra de apertura partiendo del automatismo cerrado.	 1.5
	<b>M1 - Tiempo de maniobra motor 1. [s]</b> Ajuste en segundos del tiempo de maniobra total del motor 1. <b>i ATENCIÓN:</b> el ajuste se realiza con intervalo de sensibilidad de 0,5 s, indicados mediante el encendido del punto decimal derecho. Ejemplo:  = 7 segundos /  = 7,5 segundos <b>NOTA:</b> la configuración de <b>M 1</b> está activa solo con <b>BC</b> → <b>V5</b> → <b>DF</b> .	 10





BA - Basic adjustment

Pantalla	Descripción	Selecciones disponibles
M2	<p><b>M2 - Tiempo de maniobra motor 2. [s]</b> Ajuste en segundos del tiempo de maniobra total del motor 1.</p> <p><b>i</b> <b>ATENCIÓN:</b> el ajuste se realiza con intervalo de sensibilidad de 0,5 s, indicados mediante el encendido del punto decimal derecho.</p> <p>Ejemplo: <b>07</b> = 7 segundos / <b>07</b> = 7,5 segundos</p> <p><b>NOTA:</b> la configuración de <b>M2</b> está activa solo con <b>BC</b> → <b>V5</b> → <b>OF</b>.</p>	<p>0260</p> <p>10</p>
EO	<p><b>EO - Función salida -LK+</b></p> <ul style="list-style-type: none"> <li>00 - luz de cortesía.</li> <li>01 - cerradura eléctrica.</li> <li>02 - cerradura eléctrica + golpe de desbloqueo.</li> <li>03 - intermitente ON-OFF.</li> <li>04 - intermitente ON-OFF para led sin oscilador.</li> <li>05 - intermitente fijo con oscilador interno.</li> <li>06 - testigo cancela abierta proporcional (con indicación de funcionamiento batería).</li> <li>07 - testigo cancela abierta fija (automatismo no cerrado).</li> <li>08 - automatismo cerrado (para electroimán tipo «fail safe»).</li> <li>09 - automatismo abierto.</li> <li>10 - automatismo en movimiento (también se puede utilizar para electroimanes que debe alimentarse durante toda la duración de la maniobra).</li> <li>11 - automatismo en apertura.</li> <li>12 - automatismo en cierre.</li> <li>13 - alarma mantenimiento.</li> <li>14 - indicación baterías casi descargadas.</li> <li>ON - salida siempre activada.</li> </ul>	
FF	<p><b>FF - Función salida +LP-</b></p> <ul style="list-style-type: none"> <li>00 - luz de cortesía.</li> <li>01 - cerradura eléctrica.</li> <li>02 - cerradura eléctrica + golpe de desbloqueo.</li> <li>03 - intermitente ON-OFF.</li> <li>04 - intermitente ON-OFF para led sin oscilador.</li> <li>05 - intermitente fijo con oscilador interno.</li> <li>06 - testigo cancela abierta proporcional (con indicación de funcionamiento batería).</li> <li>07 - testigo cancela abierta fija (automatismo no cerrado).</li> <li>08 - automatismo cerrado (para electroimán tipo «fail safe»).</li> <li>09 - automatismo abierto.</li> <li>10 - automatismo en movimiento (también se puede utilizar para electroimanes que debe alimentarse durante toda la duración de la maniobra).</li> <li>11 - automatismo en apertura.</li> <li>12 - automatismo en cierre.</li> <li>13 - alarma mantenimiento.</li> <li>14 - indicación baterías casi descargadas.</li> <li>ON - salida siempre activada.</li> </ul> <p><b>i</b> <b>NOTA:</b> con la selección FF13 o 14 es necesario poner en serie a la cerradura una resistencia de 10Ω 20W</p>	



**NOTA:** efectúe los ajustes de forma gradual y espere a haber realizado al menos tres maniobras completas antes de que el cuadro electrónico pueda ajustarse correctamente y detectar posibles roces durante las maniobras.







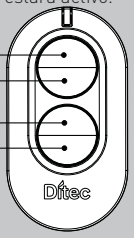





# 11.5 Menú de segundo nivel RO (Radio Operation)

Pantalla	Descripción						
<b>SR</b> RO - Radio operations	<p><b>SR - Memorización de un radiocontrol.</b>                      Es posible acceder directamente al menú Memorización de un radiocontrol, incluso con la pantalla apagada, solamente con la opción Modo de visualización de la pantalla configurada en 00 o bien en 03:</p> <ul style="list-style-type: none"> <li>- si se efectuara la transmisión de un radiocontrol no presente en la memoria;</li> <li>- si se efectuara la transmisión de un canal no memorizado de un radiocontrol ya presente en la memoria.</li> </ul> <p>ENTER → <b>SR</b> →  → <b>OK</b> → <b>SR</b> → ...x2, x3...                      ESC</p> <p><b>ATENCIÓN:</b> si la pantalla muestra <b>NO</b> intermitente, es posible que el radiocontrol ya esté memorizado.</p>						
<b>TX</b> RO - Radio operations	<p><b>TX - Visualización de contador de radiocontroles memorizados.</b>                      ENTER → <b>00</b> → <b>16</b> → 16 radiocontroles (ejemplo)</p>						
<b>MU</b> RO - Radio operations	<p><b>MU - Indicación del número máximo de radiocontroles memorizables en la memoria integrada.</b>                      Se puede memorizar hasta un máximo de 100 o 200 códigos de radiocontrol.</p> <p>ENTER → <b>10</b> o bien <b>20</b> → ENTER → <b>OK</b>                      20 - 200 radiocontroles memorizables.                      10 - 100 radiocontroles memorizables.</p> <table border="1" style="float: right; margin-top: 20px;"> <thead> <tr> <th colspan="2">Selecciones disponibles</th> </tr> </thead> <tbody> <tr> <td style="text-align: center; font-size: 2em;"><b>20</b></td> <td style="text-align: center; font-size: 2em;"><b>10</b></td> </tr> <tr> <td></td> <td style="text-align: center; border-top: 2px solid green;"><b>10</b></td> </tr> </tbody> </table>	Selecciones disponibles		<b>20</b>	<b>10</b>		<b>10</b>
Selecciones disponibles							
<b>20</b>	<b>10</b>						
	<b>10</b>						

**⚠ ATENCIÓN:** seleccionando **MU** → **20** (200 radiocontroles), las configuraciones **U 1yU 2** guardadas con el mando **SF** → **SV** se perderán, así como la última configuración recargable con **RL**. Además, no será posible guardar nuevas configuraciones en **U 1yU 2**.

<b>RK</b> RO - Radio operations	<p><b>RK - Navegación por el menú mediante el teclado del radiocontrol.</b>                      ON - Habilitado                      OF - Deshabilitado                      Con la pantalla apagada, introduzca rápidamente la secuencia de teclas <b>3 3 2 4 1</b> desde el radiocontrol memorizado que se vaya a utilizar. Asegúrese de que todas las teclas CH estén memorizadas.</p> <p><b>ATENCIÓN:</b> durante la navegación mediante el teclado del radiocontrol, NINGUNO de los radiocontroles memorizados estará activo.</p> <div style="text-align: center;">  </div> <p style="text-align: right; font-size: 2em; margin-top: 20px;"><b>ON</b> <b>OF</b></p> <p>Para facilitar la visión y el ajuste, y no tener que estar pulsando continuamente el mando a distancia, pulsando una vez la tecla UP ↑ o DOWN ↓, los parámetros van pasando lentamente. Pulsando dos veces la tecla UP ↑ o DOWN ↓ los parámetros van pasando rápidamente. Para detenerlos, pulse ENTER.                      Para confirmar el parámetro seleccionado, vuelva a pulsar ENTER.                      Para probar la nueva configuración, apague la pantalla y ejecute un mando de apertura con la tecla <b>3</b>.                      La navegación mediante el teclado del radiocontrol se deshabilita automáticamente tras 4 minutos de inactividad o bien configurando <b>RK</b> → <b>OF</b>.</p>
------------------------------------	---

## 11.5.1 Parámetros adicionales configurables del nivel R0, disponibles con **AT** → **AA** habilitado

Pantalla	Descripción	Selecciones disponibles
R0 - Radio operations	<p><b>C1, C2, C3, C4</b> - Selección de la función CH1, CH2, CH3, CH4 del radiocontrol memorizado.</p> <p><b>NO</b> - Ninguna configuración seleccionada</p> <p><b>1-3</b> - Mando de apertura</p> <p><b>1-4</b> - Mando de cierre</p> <p><b>1-5</b> - Mando paso-paso</p> <p><b>P3</b> - Mando de apertura parcial</p> <p><b>LG</b> - mando encendido/apagado luz de cortesía</p> <p><b>1-9</b> - Mando de PARADA</p> <p>Si se memoriza una sola tecla CH (cualquiera) del radiocontrol, se ejecuta el mando de apertura o paso-paso.</p> <p><b>NOTA:</b> las opciones <b>1-3</b> (apertura) y <b>1-5</b> (paso-paso) están presentes como alternativa y dependen de la selección <b>BC</b> → <b>RM</b>.</p> <p>Si se memorizan de dos a cuatro teclas CH del mismo radiocontrol, las funciones asociadas de fábrica a las teclas CH son las siguientes:</p> <ul style="list-style-type: none"> <li>• CH1 = mando apertura/paso-paso;</li> <li>• CH2 = mando apertura parcial;</li> <li>• CH3 = mando encendido/apagado luz de cortesía</li> <li>• CH4 = mando de PARADA.</li> </ul>	<p><b>NO</b></p> <p><b>1-3</b></p> <p><b>1-4</b></p> <p><b>1-5</b></p> <p><b>P3</b></p> <p><b>LG</b></p> <p><b>1-9</b></p>
	<p><b>ER</b> - Borrado de un solo radiocontrol.</p> <p>ENTER  →  → </p> <p></p>	
	<p><b>EA</b> - Borrado total de la memoria.</p> <p>ENTER  →  →  → </p> <p> </p>	
	<p><b>RE</b> - Configuración de apertura de la memoria mediante mando remoto.</p> <p><b>OF</b> - Deshabilitado</p> <p><b>ON</b> - Habilitado. Cuando está habilitado (ON), se activa la programación remota. Para memorizar nuevos radiocontroles, sin accionar el cuadro electrónico, consulte las instrucciones de los propios radiocontroles.</p> <p><b>NOTA:</b> preste atención porque involuntariamente podría memorizar radiocontroles que no se desean.</p>	<p><b>ON</b></p> <p><b>OF</b></p>
<p><b>EP</b> - Configuración de mensajes de área cifrados</p> <p>Habilitando la recepción de mensajes cifrados, el cuadro eléctrico será compatible con radiocontroles tipo "ENCRYPTED".</p>	<p><b>ON</b></p> <p><b>OF</b></p>	
<p><b>MS</b> - Selección de la compatibilidad con los transmisores de la generación anterior GOL4</p> <p> <b>NOTA:</b> se requiere la versión de firmware 1.6.5 o superior.</p> <p><b>OF</b> - Compatibilidad con transmisores de la generación anterior GOL4 y con la serie ZEN</p> <p><b>ON</b> - Compatibilidad con transmisores de la serie ZEN</p> <p> <b>NOTA:</b> se aconseja el uso de MS= ON si en la instalación se usan solamente transmisores de la serie ZEN.</p>	<p><b>OF</b></p> <p><b>ON</b></p>	

## 11.6 Menú de segundo nivel SF (Special Functions)

Pantalla	Descripción	Selecciones disponibles
<b>CU</b>	<b>CU - Visualización versión firmware cuadro electrónico.</b> ENTER → R. → 1.1 → Release 1.1 (ejemplo)	
<b>SV</b>	<b>SV - Memorización de la configuración del usuario en el módulo de memoria del cuadro electrónico.</b> ENTER → U1 → UP / DOWN → U2 → ENTER → OK (ejemplo) ∅2"	U1 U2
<b>RC</b>	<b>RC - Carga de configuración.</b> ENTER → 01 → UP / DOWN → U2 → ENTER → OK (ejemplo) ∅2"	U1 U2
<b>RL</b>	<b>RL - Carga de última configuración establecida.</b> ENTER → RL → OK ∅2"	

Con la selección **RO** → **MU** → **10** se pueden guardar hasta 2 configuraciones personalizadas en las posiciones de memoria **U1** y **U2** solo con el módulo de memoria presente en el cuadro electrónico.  
**ATENCIÓN:** en caso de que se haya seleccionado **RO** → **MU** → **20**, no será posible guardar ninguna configuración de usuario en **U1** y **U2**.  
**ATENCIÓN:** si la pantalla muestra **NO** intermitente, el módulo de memoria podría no estar presente.

Se pueden cargar las configuraciones del usuario previamente memorizadas **U1** y **U2** en el módulo de memoria del cuadro electrónico.













El cuadro electrónico guarda automáticamente la última configuración establecida y la mantiene almacenada en el módulo de memoria.  
 En caso de avería o sustitución del cuadro electrónico se puede restablecer la última configuración del automatismo introduciendo el módulo de memoria y cargando la última configuración establecida.

### 11.6.1 Parámetros adicionales configurables del nivel SF, disponibles con **AT** → **AA** habilitado

Pantalla	Descripción
<b>SP</b>	<b>SP - Configuración de la contraseña.</b> ENTER → 01 → UP / DOWN → 07 → ENTER → OK (ejemplo) ∅2"
<b>IP</b>	<b>IP - Introducción de la contraseña.</b> ENTER → 01 → UP / DOWN → 07 → ENTER → OK (ejemplo) ∅2"

**NOTA:** solamente se puede seleccionar si la contraseña no está configurada.  
 La configuración de la contraseña impide el acceso a selecciones y ajustes a personal no autorizado. Es posible anular la contraseña configurada seleccionando la secuencia JR1=ON, JR1=OFF, JR1=ON.

**NOTA:** solamente se puede seleccionar si la contraseña está configurada.  
 Con contraseña no introducida se accede en modo visualización independientemente de la selección efectuada con JR1. Si la contraseña está introducida se accede en modo de mantenimiento.

Pantalla	Descripción
<b>EU</b> ENTER  →  →  →  ∅2"	<b>EU - Borrado de las configuraciones de usuario y de la última configuración establecida en el módulo de memoria.</b> Permite visualizar en secuencia los contadores de las alarmas que se han producido al menos una vez. [código de alarma + número de eventos]. Con  y  , es posible desplazarse por todos los contadores y visualizar todas las alarmas registradas.
<b>AL</b>	<b>AL - Contador de alarmas.</b> Permite visualizar en secuencia las alarmas que se han producido (hasta un máximo de 20). Con  y  , es posible desplazarse por todo el historial de alarmas. En la pantalla, se visualizan, de manera alterna, el número y el código de la alarma. El número más alto corresponde a la alarma más reciente y el más bajo (0), a la alarma más antigua.
<b>AH</b>	<b>AH - Historial de alarmas.</b> Pone a cero todas las alarmas de la memoria (contadores e historial). ENTER  →  ∅2" <b>NOTA:</b> cuando se haya terminado la instalación, se recomienda borrar las alarmas para facilitar los controles futuros.
<b>AR</b>	<b>AR - Reset de alarmas.</b> Seleccionando <b>M1</b> en la pantalla se visualiza la corriente absorbida por el motor 1. Seleccionando <b>M2</b> en la pantalla se visualiza la corriente absorbida por el motor 2.
<b>IM</b>	<b>IM - Visualización corriente motor</b>
<b>UP</b>	<b>UP - Actualización de firmware.</b> Activa el bootloader de la tarjeta para realizar la actualización del firmware mediante el software AMIGO y la interfaz USBPROG ENTER  →  ∅2"

## 11.7 Menú de segundo nivel CC (Cycles Counter)

Pantalla	Descripción
<b>CV</b>	<b>CV - Visualización del contador total de maniobras.</b> ENTER → 00 → 01 → 82 → 182 maniobras (ejemplo)
<b>CP</b>	<b>CP - Visualización del contador parcial de maniobras.</b> ENTER → 00 → 07 → 16 → 716 maniobras (ejemplo)
<b>CH</b>	<b>CH - Visualización del contador de horas de alimentación.</b> ENTER → 00 → 02 → 15 → 215 horas de funcionamiento en batería (ejemplo)
<b>BH</b>	<b>BH - Visualización del contador de horas de alimentación de batería.</b> ENTER → 00 → 02 → 15 → 215 horas de funcionamiento en batería (ejemplo)

### 11.7.1 Parámetros adicionales configurables del nivel CC, disponibles con **AT** → **AA** habilitado

Pantalla	Descripción	Selecciones disponibles
<b>CA</b>	<b>CA - Configuración de alarma de mantenimiento (configuración de fábrica - alarma desactivada: 0.0 00. 00).</b> Es posible configurar el número de maniobras deseado (correspondiente al contador parcial de maniobras) para la indicación de la alarma mantenimiento. Al alcanzar el número de maniobras configurado, la pantalla muestra el mensaje de alarma <b>✓ 0</b> . Ejemplo: configuración de alarma de mantenimiento al llegar a las 700 maniobras (00) (07) (00)	
<b>OA</b>	<b>OA - Selección modo de visualización alarma mantenimiento.</b> 00 - Visualización en pantalla (mensaje de alarma <b>✓ 0</b> ). 01 - Visualización en intermitente (con el automatismo detenido, efectúa 4 parpadeos y los repite cada hora) y en pantalla (mensaje de alarma <b>✓ 0</b> ). 02 - Visualización en piloto de cancela abierta (con el automatismo cerrado, efectúa 4 parpadeos y los repite cada hora) y en pantalla (mensaje de alarma <b>✓ 0</b> ).	<b>00</b> <b>01</b> <b>02</b>
<b>ZP</b>	<b>ZP - Puesta a cero contador parcial maniobras.</b> ENTER → 02 → OK Para un funcionamiento correcto, se aconseja poner a cero el contador parcial maniobras: - después de cada intervención de mantenimiento; - después de cada configuración del intervalo alarma mantenimiento.	

## 11.8 Menú de segundo nivel EM (Energy Management)

Pantalla	Descripción	Selecciones disponibles
<b>PV</b>	<b>PV - Alimentación de paneles solares (no suministrada por nosotros)</b> ON - Habilitada. OF - Deshabilitada.	<b>ON</b> <b>OF</b>
<b>LB</b>	<b>LB - Indicación de baterías casi descargadas.</b> 00 - Visualización en pantalla (mensaje de alarma <b>00</b> ). 01 - Visualización en intermitente (con el automatismo detenido, efectúa 2 parpadeos y los repite cada hora) y en pantalla (mensaje de alarma <b>00</b> ). 02 - Visualización en piloto de cancela abierta (con el automatismo cerrado, efectúa 2 parpadeos y los repite cada hora) y en pantalla (mensaje de alarma <b>00</b> ).	<b>00</b> <b>01</b> <b>02</b>

### 11.8.1 Parámetros adicionales configurables del nivel EM, disponibles con **AT** → **AA** habilitado

EM - Energy management	Pantalla	Descripción	Selecciones disponibles
	LL	LL - Umbral de tensión para la indicación de baterías casi descargadas. (V) 17 - Mínimo. 24 - Máximo. <b>NOTA:</b> el ajuste se realiza con intervalo de sensibilidad de 0,5 V, indicados mediante el encendido del punto decimal derecho.	17.24 22
BT	BT - Modo batería. 00 - Antipánico [efectúa la apertura tras la falta de tensión de red, el automatismo realiza una maniobra de apertura y no acepta mandos adicionales hasta el restablecimiento de dicha tensión de red]. 01 - Funcionamiento continuo, la última maniobra efectuada antes del apagado del cuadro electrónico será una apertura. 02 - Funcionamiento continuo, la última maniobra efectuada antes del apagado del cuadro electrónico será un cierre.	00 01 02	

### 11.9 Menú de segundo nivel AP (Advanced Parameters)

AP - Advanced parameters	Pantalla	Descripción	Selecciones disponibles
	FA	FA - Selección del modo del fin de carrera de apertura. NO - Ninguno SX - Fin de carrera de parada (tras la activación, la hoja detiene el movimiento). PX - Fin de carrera de proximidad (tras la activación, la hoja continúa hasta el tope y considera cualquier obstáculo como un tope). RA - Fin de carrera de ralentización (tras la activación, la hoja ralentiza el movimiento).	NO SX PX RA
	FC	FC - Selección del modo del fin de carrera de cierre. NO - Ninguno. SX - Fin de carrera de parada (tras la activación, la hoja detiene el movimiento). PX - Fin de carrera de proximidad (tras la activación, la hoja continúa hasta el tope y considera cualquier obstáculo como un tope). RA - Fin de carrera de ralentización (tras la activación, la hoja ralentiza el movimiento).	NO SX PX RA
	D6	D6 - Selección del dispositivo conectado a los bornes 1-6. NO - Ninguno. SE - Costa de seguridad (en caso de apertura del contacto 1-6, tras la parada, se efectúa una maniobra de liberación de 10 cm). S41 - Costa de seguridad con safety test (en caso de apertura del contacto 1-6, tras la parada, se efectúa una maniobra de liberación de una duración que depende de la selección <b>AP</b> → <b>IE</b> ). PH - Fotocélulas. P41 - Fotocélulas con safety test.	NO SE S41 PH P41
	D8	D8 - Selección del dispositivo conectado a los bornes 1-8. NO - Ninguno. SE - Costa de seguridad. S41 - Costa de seguridad con safety test. PH - Fotocélulas. P41 - Fotocélulas con safety test.	NO SE S41 PH P41

AP - Advanced parameters	Pantalla	Descripción	Selecciones disponibles		
	R9	<b>R9 - Habilitación de cierre automático después de mando mediante radio 1-9 (STOP).</b> ON - Habilitado OF - Deshabilitado Cuando está habilitado (ON), después de una orden 1-9 mediante radio, el automatismo efectúa el cierre automático, si está habilitado, después del tiempo configurado.	ON	OF	
	68	<b>68 - Selección del dispositivo conectado simultáneamente a los bornes 1-6 y 1-8.</b> NO - Ninguno. SE - Costa de seguridad. S41 - Costa de seguridad con safety test. Si es distinto de NO, la apertura simultánea de las entradas 1-6 y 1-8 provoca: - parada e inversión del movimiento durante la maniobra de cierre. - parada y maniobra de liberación de una duración que depende de la selección AP → DE durante la maniobra de apertura.	NO	SE	S41
	DS	<b>DS - Configuración del modo de visualización de la pantalla.</b> 00 - Ninguna visualización. 01 - Mandos y seguridades con prueba radio (véase el apartado 9.2). Visualización cuenta atrás tiempo de cierre automático. 02 - Estado del automatismo (véase el apartado 12.1). 03 - Mandos y dispositivos de seguridad (véase el apartado 12.2). <b>NOTA:</b> la configuración 01 permite visualizar la recepción de una transmisión radio para comprobar el alcance.	00	01	02

**i** **NOTA:** efectúe los ajustes de forma gradual y espere a haber realizado al menos tres maniobras completas antes de que el cuadro electrónico pueda ajustarse correctamente y detectar posibles roces durante las maniobras.

### 11.9.1 Parámetros adicionales configurables del nivel AP, disponibles con AT → AA habilitado

AP - Advanced parameters	Pantalla	Descripción	Selecciones disponibles						
	20	<b>20 - Funcionamiento mando apertura parcial borne 1-20.</b> P3 - Mando apertura parcial. 1-2 - Habilitación cierre automático. 1-9 - Entrada de Parada.	P3	1-2	1-9				
LU	<b>LU - Configuración del tiempo de encendido de la luz de cortesía (s).</b> Para habilitar el parámetro, configure al menos una de las selecciones BA → EO o BA → FF como luz de cortesía. El ajuste se realiza con diferentes intervalos de sensibilidad. NO - Deshabilitada. - de 01" a 59" con intervalos de 1 segundo; - de 1' a 2' con intervalos de 10 segundos; - de 2' a 3' con intervalos de 1 minuto; ON - Encendido permanente, apagado mediante mando radio. <b>NOTA:</b> La luz de cortesía se enciende al comienzo de cada maniobra.	NO	01	59	1'	2'	2'	3'	ON



AP - Advanced parameters

Pantalla	Descripción	Selecciones disponibles
LG	<p><b>LG - Configuración del tiempo de encendido de la luz de cortesía accionada independientemente. [s]</b>                      Para habilitar el parámetro, configure al menos una de las selecciones <b>BA</b> → <b>EO</b> o <b>BA</b> → <b>FF</b> como luz de cortesía.                      El ajuste se realiza con diferentes intervalos de sensibilidad.</p> <p><b>NO</b> - Deshabilitada.                      - de 01" a 59" con intervalos de 1 segundo;                      - de 1' a 2' con intervalos de 10 segundos;                      - de 2' a 3' con intervalos de 1 minuto;  <b>ON</b> - Encendido y apagado mediante mando radio.</p> <p><b>NOTA:</b> el encendido de la luz no depende del comienzo de una maniobra, sino que es posible controlarlo por separado mediante la correspondiente tecla del radiocontrol.</p>	<p>NO</p> <p>0 1 5 9</p> <p>1' 2'</p> <p>2' 3'</p> <p>ON</p>
PT	<p><b>PT - Apertura parcial fija.</b>  <b>ON</b> - Habilitado.  <b>OF</b> - Deshabilitado.</p> <p>Si está en ON, un mando de apertura parcial dado en la cota de apertura parcial se ignora.                      Con el contacto 1-20 cerrado (por ejemplo, con temporizador o selector manual), la cancela se abrirá parcialmente y si, a continuación se abre totalmente (mando 1-3) y luego se vuelve a cerrar (también con cierre automático), se detendrá en la cota de apertura parcial.</p>	<p>ON OF</p>
DE	<p><b>DE - Duración de la maniobra de liberación en caso de intervención de una costa. [s]</b>                      Ajusta la duración de la maniobra de liberación en caso de intervención de una costa (activa o pasiva) en apertura y cierre.                      En las cancelas de doble hoja, acciona ambas hojas.  <b>00</b> - Desactivada.</p>	<p>0.0 2.0</p> <p>1.0</p>
DO	<p><b>DO - Duración de la maniobra de liberación en el tope en apertura. [s/100]</b>                      Ajusta la duración de la maniobra de liberación en el tope mecánico de apertura.  <b>00</b> - Deshabilitada.  <b>99</b> - Máximo.  <b>NOTA:</b> No está activo si <b>FA</b> → <b>SX</b></p>	<p>00 99</p>
DC	<p><b>DC - Duración de la maniobra de liberación en el tope en cierre. [s/100]</b>                      Ajusta la duración de la maniobra de liberación en el tope mecánico de apertura.  <b>00</b> - Deshabilitada.  <b>99</b> - Máximo.  <b>NOTA:</b> No está activo si <b>FC</b> → <b>SX</b>.</p>	<p>00 99</p>
OT	<p><b>OT - Selección del tipo de obstáculo.</b>  <b>00</b> - Sobrecorriente o puerta detenida  <b>01</b> - Sobrecorriente  <b>02</b> - Puerta detenida</p>	<p>00 0 1</p> <p>02</p>
CR	<p><b>CR - Corrección estimación carrera. [%]</b>                      NO SE DEBE UTILIZAR (solo para diagnóstico)</p>	<p>-- 9 + 9</p>

AP - Advanced parameters

Pantalla	Descripción	Selecciones disponibles
SM	<p><b>SM - Selección del modo de funcionamiento del dispositivo conectado a los bornes 1-6.</b></p> <p>00 - Durante la maniobra, la apertura del contacto de seguridad detiene el movimiento (con maniobra de liberación si <b>06</b> → <b>5E</b> / <b>54I</b>).</p> <p>01 - Durante la maniobra, la apertura del contacto de seguridad detiene el movimiento (con maniobra de liberación si <b>06</b> → <b>5E</b> / <b>54I</b>). Al volver a cerrar el contacto, se reanuda la maniobra interrumpida.</p> <p>02 - Durante la maniobra, la apertura del contacto de seguridad detiene el movimiento (con maniobra de liberación si <b>06</b> → <b>5E</b> / <b>54I</b>). Al cerrar el contacto efectúa una maniobra de apertura.</p> <p>03 - Durante la maniobra de cierre, la apertura del contacto de seguridad invierte el movimiento. Durante la maniobra de apertura, la seguridad es ignorada.</p> <p>04 - Durante la maniobra de apertura, la apertura del contacto de seguridad detiene el movimiento (con maniobra de liberación si <b>06</b> → <b>5E</b> / <b>54I</b>). Al volver a cerrarse el contacto, reanuda la maniobra de apertura interrumpida. Durante la maniobra de cierre, la seguridad es ignorada.</p> <p>05 - Durante la maniobra de cierre, la apertura del contacto de seguridad detiene e invierte el movimiento. Durante la maniobra de apertura, la apertura del contacto de seguridad detiene el movimiento (con maniobra de liberación si <b>06</b> → <b>5E</b> / <b>54I</b>).</p>	<p>0001</p> <p>0203</p> <p>0405</p>
TN	<p><b>TN - Configuración de la temperatura de intervención del sistema electrónico antihielo NIO y rampas automáticas HS. [°C]</b></p> <p>El valor no se refiere a la temperatura ambiente, sino a la temperatura interna del cuadro electrónico.</p>	<p>--950</p> <p>20</p>
HS	<p><b>HS - Ajuste automático de rampas.</b></p> <p>ON - Habilitado. OF - Deshabilitado.</p> <p>Cuando está habilitado ON, a baja temperatura ambiente, aumenta el tiempo de arranque <b>ST</b> hasta el valor máximo y disminuye el tiempo de aceleración <b>TATQ</b> hasta el valor mínimo.</p> <p><b>NOTA:</b> para un correcto funcionamiento, el cuadro electrónico debe estar a la misma temperatura ambiente que los motores. La temperatura de intervención se puede configurar mediante la selección <b>AP</b> → <b>TN</b>.</p>	<p>ON</p> <p>OF</p>
TB	<p><b>TB - Visualización permanente de la temperatura interna del cuadro electrónico. [°C]</b></p>	<p>ON OF</p>
WO	<p><b>WO - Configuración del tiempo de predestello en apertura. [s]</b></p> <p>Ajuste del tiempo de anticipación del encendido del intermitente respecto al inicio de la maniobra de apertura mediante un mando voluntario.</p> <p>00 - Mínimo 05 - Máximo</p>	<p>0005</p> <p>00</p>
WC	<p><b>WC - Configuración del tiempo de predestello en cierre. [s]</b></p> <p>Ajuste del tiempo de anticipación del encendido del intermitente respecto al inicio de la maniobra de cierre mediante un mando voluntario.</p> <p>00 - Mínimo 05 - Máximo</p>	<p>0005</p> <p>00''</p>
TS	<p><b>TS - Configuración de la renovación del tiempo de cierre automático después de la liberación del dispositivo de seguridad. [%]</b></p> <p>00 - Mínimo 99 - Máximo</p>	<p>0099</p> <p>99</p>
VR	<p><b>VR - Configuración de la velocidad de adquisición. [V]</b></p>	<p>0420</p>

Véase el apartado 11.2.1

## 12. Indicaciones visualizables en la pantalla

**i** **NOTA:** es posible que a causa del tipo de automatismo y del cuadro electrónico algunas visualizaciones no estén disponibles.

### 12.1 Visualización del estado del automatismo

**i** **NOTA:** El modo de visualización del estado del automatismo es visible solo con Modo de visualización de pantalla configurado en 02.

AP ▶ JS ▶ 02

Pantalla	Descripción	Pantalla	Descripción
	Automatismo cerrado.		Automatismo en apertura.
	Automatismo abierto.		Automatismo en cierre desde apertura parcial.
	Automatismo detenido en posición intermedia.		Automatismo en apertura parcial.
	Automatismo en cierre.		Automatismo abierto parcialmente.

### 12.2 Visualización de dispositivos de seguridad y mandos

**i** **NOTA:** el modo de visualización de dispositivos de seguridad y mandos solo es visible con Modo de visualización de pantalla configurado en 01 o en 03.

AP ▶ JS ▶ 01      AP ▶ JS ▶ 03



Pantalla	Descripción	Pantalla	Descripción
	1-2 - Mando de habilitación cierre automático.		1-6 - Seguridad con parada en apertura y en cierre.
	1-3 - Mando de apertura.		S1. - Detección del tope en cierre del motor 1.
	1-4 - Mando de cierre.		S.1. - Detección del tope en cierre del motor 2.
	1-5 - Mando paso-paso.		1-8 - Seguridad con inversión en cierre.
	P3 - Mando de apertura parcial.		1-9 - Mando de PARADA.
	3P - Mando de apertura con hombre presente.		68 - Mando de apertura parcial.

Pantalla	Descripción	Pantalla	Descripción
4P	4P - Mando de cierre con hombre presente.	S2.	S2. - Detección del tope en apertura del motor 1.
RX	RX - Recepción radio (de una tecla cualquiera memorizada de un transmisor presente en la memoria).	S.2.	S.2. - Detección del tope en apertura del motor 2.
NX	NX - Recepción radio (de una tecla cualquiera no memorizada). NOTA: con la selección AP → DS → 0 1 se visualiza también cuando se recibe un mando de un transmisor no memorizado.	00.	00. - Se ha alcanzado el límite de detección de obstáculos en apertura del motor 1.
		0.0.	0.0. - Se ha alcanzado el límite de detección de obstáculos en apertura del motor 2.
EX	EX - Recepción radio rolling-code fuera de secuencia.	0C.	0C. - Se ha alcanzado el límite de detección de obstáculos en cierre del motor 1.
EP	EP - Recepción radio no conforme a la configuración del parámetro RO → EP.	0.C.	0.C. - Se ha alcanzado el límite de detección de obstáculos en cierre del motor 2.
CX	CX - Recepción mando de tarjeta AUX1.	RV	RV - Habilitación/deshabilitación del receptor radio incorporado a través de RDX.
FC.	FC. - Fin de carrera de cierre motor 1.	MQ	MQ - Maniobra de adquisición topes mecánicos en curso.
F.C.	F.C. - Fin de carrera de cierre motor 2.	HT	HT - Calentamiento de los motores (función NIO) en curso.
FA.	FA. - Fin de carrera de apertura motor 1.	J 1	JR1 - Variación de estado del jumper JR1.
F.A.	F.A. - Fin de carrera de apertura motor 2.	1C	1C - Maniobra de cierre 1 hoja cada vez.

## 12.3 Visualización alarmas y anomalías

**i** **ATENCIÓN:** La visualización de alarmas y anomalías se produce con cualquier selección de visualización efectuada. La indicación de los mensajes de alarma tiene prioridad sobre todas las demás visualizaciones.

Tipo de alarma	Pantalla	Descripción	Intervención
Alarma mecánica		M0 - Tipo automatismo no seleccionado.	Seleccione un tipo de automatismo en el menú <b>AT</b> → <b>AS</b> .
		M4 - Cortocircuito motor 1.	Controle la conexión del motor 1. Compruebe que la hoja no está bloqueada. Compruebe el funcionamiento de la cerradura eléctrica
		M5 - Cortocircuito motor 2.	Controle la conexión del motor 1. Compruebe que la hoja no está bloqueada. Compruebe el funcionamiento de la cerradura eléctrica
		MB - Falta motor 1 durante una maniobra.	Controle la conexión del motor 1.
		MC - Falta motor 2 durante una maniobra (si está configurado el funcionamiento con 2 motores).	Controle la conexión del motor 2.
		MD - Funcionamiento no regular del fin de carrera de apertura motor 1.	Compruebe la conexión del fin de carrera de apertura motor 1.
		ME - Funcionamiento no regular del fin de carrera de cierre motor 1.	Compruebe la conexión del fin de carrera de cierre motor 1.
		MF - Funcionamiento no regular del fin de carrera de apertura motor 2.	Compruebe la conexión del fin de carrera de apertura motor 2.
		MG - Funcionamiento no regular del fin de carrera de cierre motor 2.	Compruebe la conexión del fin de carrera de cierre motor 2.
		MH - Superposición de las hojas incorrecta.	Compruebe que el motor que efectúa la apertura primero (M1) esté conectado como se indica en la fig. 1.
		MI - Detección del tercer obstáculo consecutivo.	Compruebe la presencia de obstáculos permanentes a lo largo de la carrera del automatismo.
		OD - Obstáculo en apertura en hoja 1.	Compruebe la presencia de obstáculos a lo largo de la carrera del automatismo.
		OE - Obstáculo en cierre en hoja 1.	Compruebe la presencia de obstáculos a lo largo de la carrera del automatismo.
		OF - Obstáculo en apertura en hoja 2.	Compruebe la presencia de obstáculos a lo largo de la carrera del automatismo.
		OG - Obstáculo en cierre en hoja 2.	Compruebe la presencia de obstáculos a lo largo de la carrera del automatismo.
Alarma configuración		S6 - Configuración incorrecta de prueba de dispositivos de seguridad.	Compruebe la configuración de los parámetros <b>06</b> , <b>08</b> , <b>68</b> . Si <b>68</b> → <b>54</b> , <b>06</b> y <b>08</b> no pueden ser <b>P4</b> o <b>54</b> .
Alarma servicio		V0 - Intervención de mantenimiento necesaria.	Proceda con la intervención de mantenimiento programada.

Tipo de alarma	Pantalla	Descripción	Intervención
Alarma interna del cuadro electrónico	I5	I5 - Tensión 0-1 ausente (regulador de tensión averiado o cortocircuito de accesorios).	Compruebe que no haya un cortocircuito en la conexión 0-1. Si el problema continúa, sustituya el cuadro electrónico.
	I6	I6 - Tensión 0-1 excesiva (regulador de tensión averiado).	Sustituya el cuadro electrónico.
	I7	I7 - Error parámetro interno fuera de los límites.	Efectúe un reset. Si el problema continúa, sustituya el cuadro electrónico.
	I8	I8 - Error secuencia de programa.	Efectúe un reset. Si el problema continúa, sustituya el cuadro electrónico.
	IA	IA - Error parámetro interno (EEPROM/FLASH).	Efectúe un reset. Si el problema continúa, sustituya el cuadro electrónico.
	IB	IB - Error parámetro interno (RAM).	Efectúe un reset. Si el problema continúa, sustituya el cuadro electrónico.
	IC	IC - Error time out maniobra (> 5 min o > 7 min en adquisición).	Compruebe manualmente que la hoja se mueve con libertad. Si el problema continúa, sustituya el cuadro electrónico.
	IE	IE - Avería en el circuito de alimentación.	Efectúe un reset. Si el problema continúa, sustituya el cuadro electrónico.
	IM	IM - Alarma MOSFET motor 1 en cortocircuito o siempre ON.	Efectúe un reset. Si el problema continúa, sustituya el cuadro electrónico. Compruebe la configuración/funcionamiento de los posibles fines de carrera.
	IN	IN - Alarma MOSFET motor 2 en cortocircuito o siempre ON.	Efectúe un reset. Si el problema continúa, sustituya el cuadro electrónico.
	IO	IO - Circuito de potencia motor 1 interrumpido (MOSFET motor abierto o siempre OFF).	Efectúe un reset. Si el problema continúa, sustituya el cuadro electrónico.
	IP	IP - Circuito de potencia motor 2 interrumpido (MOSFET motor abierto o siempre OFF).	Efectúe un reset. Si el problema continúa, sustituya el cuadro electrónico.
	IS	IS - Error test circuito lectura corriente motor 1.	Efectúe un reset. Si el problema continúa, sustituya el cuadro electrónico.
	IT	IT - Error test circuito lectura corriente motor 2.	Efectúe un reset. Si el problema continúa, sustituya el cuadro electrónico.
	IU	IU - Error test circuito lectura tensión motor 1.	Efectúe un reset. Si el problema continúa, sustituya el cuadro electrónico.
	IV	IV - Error test circuito lectura tensión motor 2.	Efectúe un reset. Si el problema continúa, sustituya el cuadro electrónico.
	XX	XX - Reset del firmware ejecutado pulsando simultáneamente las teclas  + 	
	WD	WD - Reset del firmware no ejecutado.	

Tipo de alarma	Pantalla	Descripción	Intervención
Alarma de operaciones radio	R0	R0 - Introducción de un módulo de memoria con un número de radiocontroles memorizados superior a 100. <b>ATENCIÓN:</b> la configuración R0 → MU → 20 se realiza automáticamente.	Para poder guardar las configuraciones de la instalación en el módulo de memoria, deberá cancelar algunos de los radiocontroles memorizados hasta que el número total sea inferior a 100. Configure R0 → MU → 10.
	R3	R3 - Módulo de memoria no detectado.	Introduzca un módulo de memoria.
	R4	R4 - Módulo de memoria no compatible con el cuadro electrónico.	Introduzca un módulo de memoria compatible.
	R5	R5 - Falta de comunicación serie con el módulo de memoria.	Sustituya el módulo de memoria.
	R6	R6 - Introducción de un módulo de memoria específico para prueba.	
Alarma alimentación	P0	P0 - Falta de tensión de red.	Compruebe que el cuadro electrónico esté correctamente alimentado. Compruebe el fusible de línea. Compruebe la alimentación de red.
	P1	P1 - Tensión micro insuficiente.	Compruebe que el cuadro electrónico esté correctamente alimentado.
Alarma batería	B0	B0 - Batería casi descargada	Compruebe la tensión de la batería. Sustituya la batería.
Alarma accesorios	A0	A0 - Prueba sensor de seguridad en el contacto 6 fallida.	Compruebe el funcionamiento correcto del dispositivo SOFA1-A2. Si la tarjeta adicional SOF no está introducida, compruebe que la prueba de seguridad esté deshabilitada.
	A1	A1 - Prueba de sensor de seguridad en los contactos 6 y 8 simultáneos fallida.	Compruebe el cableado y el funcionamiento correcto del sensor de seguridad.
	A3	A3 - Prueba sensor de seguridad en el contacto 8 fallida.	Compruebe el funcionamiento correcto del dispositivo SOFA1-A2. Si la tarjeta adicional SOF no está introducida, compruebe que la prueba de seguridad esté deshabilitada.
	A7	A7 - Conexión errónea del contacto 9 al borne 41.	Compruebe la conexión correcta entre los bornes 1 y 9.
	A9	A9 - Sobrecarga en salida +LP-.	Compruebe el funcionamiento correcto del dispositivo conectado a la salida +LP-.
	AG	AG - Alarma cortocircuito en salida -LK+.	Compruebe el funcionamiento correcto del dispositivo conectado a la salida -LK+.

# 13. Detección de averías

Problema	Causa posible	Indicación Alarma	Intervención
El cuadro eléctrico no se enciende.	Falta de alimentación.		Compruebe el cable de alimentación y el cableado correspondiente.
	Sobrecarga salida 0-1.		Desconecte las eventuales cargas conectadas al borne 1.
El automatismo no abre o no cierra.	No hay alimentación.		Compruebe el cable de alimentación.
	Accesorios en cortocircuito.	<b>IS</b>	Desconecte todos los accesorios de los bornes 0-1 (debe haber una tensión de 24V-) y vuélvalos a conectar uno por uno. Póngase en contacto con el Servicio de asistencia.
	El fusible de línea está fundido.		Sustituya el fusible.
	Los contactos de seguridad están abiertos.	<b>I-6 6B</b>	Controle que los contactos de seguridad estén cerrados correctamente (N.C.).
	Los contactos de seguridad no están conectados correctamente o bien la costa de seguridad autocontrolada no funciona correctamente.	<b>A0 I-6 A1 I-8 A3 6B</b>	Compruebe las conexiones a los bornes 6-8 del cuadro electrónico y las conexiones a la costa de seguridad autocontrolada.
	Las fotocélulas están activas.	<b>I-6 I-8</b>	Compruebe que las fotocélulas están limpias y funcionan correctamente.
	El cierre automático no funciona.		Accione cualquier mando. Si el problema continúa, póngase en contacto con el Servicio de asistencia
Avería en el motor.	<b>MB MC</b>	Compruebe la conexión del motor, si el problema continúa, póngase en contacto con el Servicio de asistencia.	
Los seguros externos no se activan.	Conexiones incorrectas entre fotocélulas y cuadro electrónico.		Compruebe la visualización de <b>I-6/I-8</b> Conecte los contactos de seguridad N.C. en serie entre ellos y retire los eventuales puentes que hubiera en el terminal de bornes del cuadro electrónico. Compruebe la configuración de <b>AP → IB</b> y <b>AP → IB</b> .
El automatismo abre/cierra por un corto tramo y se detiene.	Hay roces.	<b>MI</b>	Compruebe manualmente que el automatismo se mueva libremente, controle el ajuste de <b>R 1/R 2</b> . Póngase en contacto con el Servicio de asistencia.
El radiocontrol tiene poco alcance y no funciona con el automatismo en movimiento.	La transmisión radio está obstaculizada por estructuras metálicas y muros de hormigón armado.		Instale la antena en el exterior. Sustituya las baterías de los transmisores.
El mando radio no funciona.	Falta el módulo de memoria o el módulo de memoria es incorrecto.	<b>R0 R3 R5</b>	Apague el automatismo e introduzca el módulo de memoria correcto. Controle la correcta memorización de los transmisores en la radio incorporada. En caso de avería del receptor radio incorporado en el cuadro electrónico, existe la posibilidad de extraer los códigos de los radiocontroles extrayendo el módulo de memoria.

Todos los derechos relativos a este material son propiedad exclusiva de ASSA ABLOY Entrance Systems AB. Aunque los contenidos de esta publicación se hayan redactado con la máxima atención, ASSA ABLOY Entrance Systems AB no puede asumir ninguna responsabilidad por daños causados por eventuales errores u omisiones en esta publicación. Nos reservamos el derecho de aportar eventuales modificaciones sin previo aviso. Copias, escaneos, retoques o modificaciones están expresamente prohibidos sin una autorización previa por escrito de ASSA ABLOY Entrance Systems AB.

